

useful innovation

Lista de Precios - 03_2023

Lista de precios 03_2023



Tecnica y experiencia

Colged produce y distribuye lavavajillas industriales desde hace cuarenta años.

Una empresa de fuertes raíces proyectada hacia el futuro. Primer grupo mundial por cantidad de unidades producidas, Colged invierte grandes cantidades de recursos en la investigación y en el desarrollo de nuevas tecnologías aplicadas al lavado industrial de vasos y de vajillas. En el corazón de la Toscana, a pocos kilómetros de Florencia, surge el nuevo complejo fabril de Colged, inaugurado en septiembre de 2005, donde se encuentran los laboratorios de investigación y desarrollo y el ultra moderno establecimiento productivo donde, con sistemas y tecnología de producción avanzada, las mujeres y los hombres de Colged realizan con pasión productos de gran calidad con características únicas.

Innovación útil

Esta es la esencia de la marca Colged. Fabricar productos que estén a la vanguardia del sector, empleando las más modernas tecnologías, obteniendo como resultado unas máquinas que proporcionen las máximas satisfacciones a los utilizadores, haciendo del lavado de la vajilla, un trabajo cada vez menos duro, y más económico, rentable y satisfactorio. Siempre garantizando una economía en la gestión de recursos y respetando el medio ambiente. Esta es la contribución de Colged para un futuro mejor.

Colged

Fue a partir del año 2007 cuando Colged decidió instalarse en España para poder ofrecer al mercado no solo sus propios productos, sino, y sobretodo, su particular forma de trabajo y la experiencia del mayor fabricante de máquinas de lavado de vajillas de Europa. Adquirir un lavavajillas Colged, no es sólo ser propietario de un magnífico producto, sino también entrar a formar parte de un sistema, de una forma distinta y original de entender el lavado de la vajilla. El progreso significa menos trabajo, más tiempo libre, menores gastos y mayor atención a nuestro medio ambiente. Para ofrecer a sus propios clientes un servicio impecable, Colged actúa en el mercado exclusivamente a través de una red de revendedores seleccionados y cualificados, a los cuales se les dan cursos de formación y se les actualiza continuamente para que esta actividad sea de soporte para los usuarios a la hora de elegir un lavavajillas nuevo y en sus necesidades futuras.

Para Colged, los revendedores no son simples intermediarios comerciales sino verdaderos partners, importantes y escuchados, los cuales tienen el deber de representar de la mejor manera el nombre de la empresa y que deben encontrar en Colged el partner ideal para aumentar sus negocios y sus ganancias.

La actividad del servicio de post venta está apoyada por una división especial de la empresa, Eurotec Service cuya actividad es la de distribuir las piezas de recambio de los productos Colged de forma rápida, eficiente y con costes absolutamente competitivos. La calidad de los productos y del servicio Colged está confirmada por el sistema de gestión de calidad ISO 9001:2008 y el sistema de gestión ambiental ISO 14001:2004 que la empresa consiguió hace ya muchos años.



Los datos registrados en la presente documentación, en particular aquellos que hacen mención al consumo, han de entenderse como relativos por haber sido obtenidos con una máquina que funciona en condiciones ideales, por lo que pueden sufrir variación dependiendo de las diferentes condiciones de instalación y trabajo de la máquina.

Eurotec Service

La calidad no termina en la fábrica, sino que concierne a todo el ciclo de vida del producto Eurotec Service es la división especializada que gestiona de manera integrada tanto los recambios como las actividades posventa, con una especial atención a la formación y la recualificación de la red de distribuidores y de centros de asistencia que cubren de manera capilar cualquier país donde lleguen nuestros productos.

Esta división también se encarga de la preventa, logística y atención al cliente con lo cual se garantiza el desarrollo sinérgico de todas aquellas actividades esenciales para la satisfacción del cliente.



Índice

● Cuadro sinóptico	5
● Tecnologías	7
● Sanitech	21
● Lavavasos	29
● Lavaplatos	41
● Lavavajillas de cúpula	49
● Accesorios para Lavavajillas de cúpula	58
● Lavavajillas con cesta arrastrada	63
● Accesorios para lavavajillas de cesta arrastrada	84
● Lavaobjetos	91
● Cestas de acero	104
● Cestas	107
● Condiciones de venta	111

Cuadro sinóptico

	 sani ^{tech}	steel ^{tech}	isy ^{tech}	pro ^{tech}	top ^{tech}
Lavavasos/Lavaplatos		steel^{tech} 33 30 steel^{tech} 34 32 steel^{tech} 35 34	isy^{tech} 34 36		top^{tech} 35 38
Lavaplatos	sani^{tech} 36 24	steel^{tech} 36 M 42	isy^{tech} 36 44 isy^{tech} 36 M 44		top^{tech} 36 46
Lavavajillas de cúpula	sani^{tech} 38 26	steel^{tech} 38 50	isy^{tech} 38 52 isy^{tech} 38 NRG 52		top^{tech} 38 54 top^{tech} 38 NRG 54 top^{tech} 39 56 top^{tech} 39 NRG 56
Lavavajillas de arrastre			isy^{tech} 31-10.1 isy^{tech} 31-10.2 isy^{tech} 31-11.1 isy^{tech} 31-11.2 74	pro^{tech} 31-20.1 pro^{tech} 31-20.2 pro^{tech} 31-20.3 pro^{tech} 31-21.1 pro^{tech} 31-21.2 pro^{tech} 31-21.3 78	top^{tech} 31-22.1 top^{tech} 31-22.2 82 top^{tech} 31-22.3
Lavaobjetos			isy^{tech} 32.1 92 isy^{tech} 32.2 94		top^{tech} 32.4 96 top^{tech} 32.4 NRG 96 top^{tech} 32.5 98 top^{tech} 32.5 NRG 98 top^{tech} 32.6 100 top^{tech} 32.6 NRG 100 top^{tech} 32.7 102 top^{tech} 32.7 NRG 102

Tecnologías

Los datos indicados en este documento, y concretamente los relacionados con los consumos, corresponden a una máquina funcionando en condiciones ideales y pueden variar en función de las condiciones reales de instalación y uso. Datos técnicos no vinculantes.

Tecnologías

Interfaz **smart**screen



Fácil de usar, completa y fiable, incluye cuatro botones táctiles y una amplia pantalla de cristal líquido en color, retroiluminada. A diferencia de los otros lavavajillas del mercado, para indicar el estado de la máquina y el avance del ciclo de lavado no cambia el color de un botón sino el toda la pantalla; de esta manera, el operador se mantiene siempre informado, incluso estando lejos. Además de visualizar los parámetros de funcionamiento, como la temperatura de la cuba y

la del calderín o el número de ciclos efectuados, se muestran las indicaciones proporcionadas por el sistema de diagnóstico automático. La información se proporciona mediante textos en claro e iconos. El usuario puede regular la temperatura de la cuba y del calderín o dosificar el detergente y el abrillantador mientras que la configuración de los parámetros de funcionamiento corre a cargo de nuestros técnicos especializados.



Programas

Asegura una gran versatilidad operativa y es muy fácil de usar gracias a sus diferentes programas especializados que permiten lavar una amplia variedad de objetos, desde vasos delicados hasta platos y ollas.

Hay tres programas estándares: **prospeed**, **professional** y **protemp**; además, el usuario puede elegir otros de la lista de programas especiales. El programa seleccionado se puede cambiar en cualquier momento.

ESTÁNDARES

PRG1 **prospeed** Para vajilla poco sucia, programa corto.

DRAIN **prodrain**
Ciclo de vaciado.

PRG2 **professional** Para vajilla sucia, programa medio.

CLEAN **proclean** (autolimpieza)
Sirve para lavar la cámara de lavado y el circuito hidráulico y para vaciar la cuba y el calderín (un 80 % de su contenido).

PRG3 **protemp** Para vajilla muy sucia, programa largo.

ESPECIALES

ECO **proeco**
Programa con consumo de energía reducido que realiza un lavado con temperaturas y consumos de agua inferiores a los de los programas de lavado normales; el buen resultado de lavado se obtiene mediante una prolongada acción mecánica de lavado.

proactive
El programa Intensive está indicado para vajilla muy sucia o con suciedad muy pegada. El programa efectúa dos lavados y dos aclarados.

pronew
Se recomienda cuando se necesita realizar los lavados cambiando completamente el agua de la cuba, es decir, cuando hay que lavar varias veces la vajilla por estar muy sucia y grasienta. El cambio completo del agua de la cuba alarga la duración del ciclo.

prosteel (cubiertos)
El programa de lavado de cubiertos es adecuado para tenedores, cucharas, cuchillos y, en general, para todo tipo de cubiertos. Este programa de lavado dura más que los otros.

prolong (largo)
Se trata de un ciclo prolongado con un tiempo variable en función del modelo. La duración del ciclo puede modificarse según se desee pulsando, durante el lavado, el botón START, que interrumpe el lavado y activa la fase de aclarado.

prosan (desinfectante)
Se recomienda cuando se necesita un lavado que asegure la desinfección de la vajilla. Este programa controla la temperatura y el tiempo de lavado y determina la constante A_0 . El programa termina cuando el parámetro A_0 es igual a 30. La duración varía, siendo de unos 20 minutos, y la temperatura de lavado alcanza los 70 °C.

proglass (vasos)
Programa de lavado de vasos para lavavajillas. Es adecuado para lavar vasos de cualquier forma y tipo. Realiza un lavado con bajas temperaturas de aclarado (requiere un tiempo de secado prolongado).

proplates
Ciclo específico para platos, el aclarado se reduce un 17% pero la temperatura de aclarado se lleva al nivel óptimo de 78 °C.

procold
Programa específico para efectuar el aclarado con agua fría, después de realizar el aclarado con agua caliente.

Interfaz **pro**screen



Fácil de usar, completa y fiable, incluye cuatro botones táctiles y una pantalla de LED de 4 caracteres más dos barras indicadoras laterales.

Gracias a la adecuada combinación de colores y de signos gráficos es posible identificar fácilmente el estado del lavavajillas y el avance del ciclo de lavado. Además de visualizar los parámetros de funcionamiento, como la temperatura de la cuba y la del calderín o el número de ciclos efectuados, se muestran las indicaciones proporcionadas por el sistema de diagnóstico automático.

La información se proporciona mediante códigos y textos o bien con colores e indicadores gráficos. El usuario puede regular la temperatura de la cuba y del calderín o dosificar el detergente y el abrillantador mientras que la configuración de los parámetros de funcionamiento corre a cargo de nuestros técnicos especializados.



Programas

Asegura una gran versatilidad operativa y es muy fácil de usar gracias a sus diferentes programas especializados que permiten lavar una amplia variedad de objetos, desde vasos delicados hasta platos y ollas.

Hay tres programas estándares (**prospeed**, **professional**, **protemp**) y, además, el usuario puede elegir otros de la lista de programas especiales; el programa seleccionado se puede cambiar en cualquier momento.

ESTÁNDARES

Pr 1 **prospeed**
Para vajilla poco sucia, programa corto.

dr **prodrain**
Ciclo de vaciado.

Pr 2 **professional**
Para vajilla sucia, programa medio.

CLE **proclean**
Ciclo de descarga y autolimpieza de la cámara de lavado.

Pr 3 **protemp**
Para vajilla muy sucia, programa largo.

SP ESPECIALES ECIALI

ECo **proeco**
Programa con consumo de energía reducido que realiza un lavado con temperaturas y consumos de agua inferiores a los de los programas de lavado normales; el buen resultado de lavado se obtiene mediante una prolongada acción mecánica de lavado.

GLAS **proglass** (vasos)
Programa de lavado de vasos para lavavajillas. Es adecuado para lavar vasos de cualquier forma y tipo. Realiza un lavado con bajas temperaturas de aclarado (requiere un tiempo de secado prolongado).

Act **proactive**
El programa Intensive está indicado para vajilla muy sucia o con suciedad muy pegada. El programa efectúa dos lavados y dos aclarados.

Cold **procold** (largo)
Programa específico para efectuar el aclarado con agua fría, después de realizar el aclarado con agua caliente.

StEE **prosteel** (cubiertos)
El programa de lavado de cubiertos es adecuado para tenedores, cucharas, cuchillos y, en general, para todo tipo de cubiertos. Este programa de lavado dura más que los otros.

PLAt **proplates** (largo)
Ciclo específico para platos, el aclarado se reduce un 17% pero la temperatura de aclarado se lleva al nivel óptimo de 78 °C.

rEFr **pronew**
Se recomienda cuando se necesita realizar los lavados cambiando completamente el agua de la cuba, es decir, cuando hay que lavar varias veces la vajilla por estar muy sucia y grasienta. El cambio completo del agua de la cuba alarga la duración del ciclo.

LONG **prolong** (largo)
Se trata de un ciclo prolongado con un tiempo variable en función del modelo. La duración del ciclo puede modificarse según se desee pulsando, durante el lavado, el botón START, que interrumpe el lavado y activa la fase de aclarado.

SAN **prosan** (desinfectante)
Se recomienda cuando se necesita un lavado que asegure la desinfección de la vajilla. Este programa controla la temperatura y el tiempo de lavado y determina la constante A_0 . El programa termina cuando el parámetro A_0 es igual a 30. La duración varía, siendo de unos 20 minutos, y la temperatura de lavado alcanza los 70 °C.

Tecnologías

hi_{tech}

El brazo **hi_{tech}** posee las boquillas de lavado a la misma altura que las de aclarado con lo cual el chorro no queda obstaculizado, como sucede en los brazos normales de lavado y aclarado separados. El brazo gira sobre tres cojinetes de grafito que, en práctica, eliminan la fricción de rodamiento; de esta manera, toda la potencia suministrada por la bomba al agua se utiliza para lavar los platos y no para hacer girar el brazo mediante los orificios de reacción. Para el aclarado, las boquillas se distribuyen según la geometría patentada del sistema **ultra_{rinse}₃** que aprovecha el agua de manera eficaz y eficiente y contribuye a reducir los consumos.



El brazo **hi_{tech}** está dotado de un sistema Easyhandling de enganche a presión que facilita el montaje y desmontaje para su limpieza, pudiéndose realizar incluso con una sola mano. Gracias a su resistencia mecánica, elasticidad, capacidad de soportar agresiones químicas y facilidad de limpieza este componente es especialmente eficaz.

El brazo **hi_{tech}** se fabrica con material compuesto **pro_{composit}** (30% de fibra de vidrio, 30% de micropartículas de talco y 40% de resina orgánica).



duo_{flow}

Una bomba tradicional cuenta con una entrada desde la cuba y una salida hacia los dos brazos de lavado; por lo tanto, la salida requiere una conexión en T o en Y para dividir el flujo. Gracias a nuestras investigaciones, hemos comprobado que el 25 - 30 % de la potencia se pierde aquí. Para evitarlo, Colged propone una solución muy simple: una bomba con una entrada y dos salidas, sin ninguna conexión en T ni de ningún otro tipo.

De este modo, no solo se elimina la pérdida de potencia sino que el ruido disminuye. Así, por ejemplo, es posible obtener las mismas prestaciones de una bomba tradicional de 650 W con una **duo_{flow}** de tan solo 480 W, pero consumiendo menos energía.

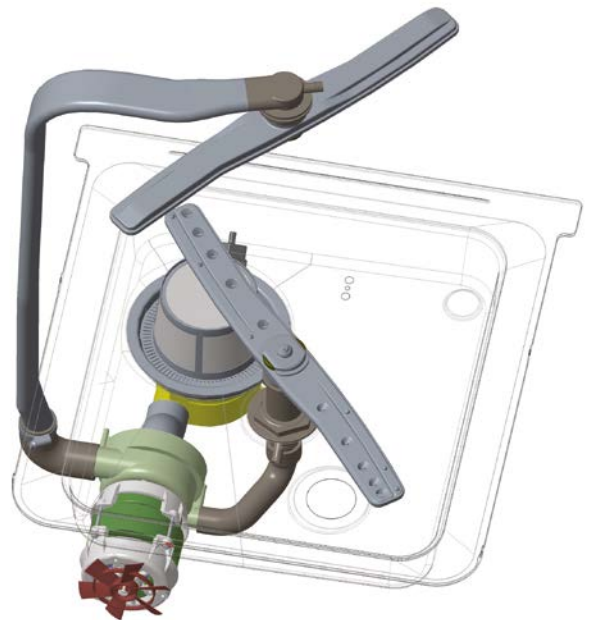
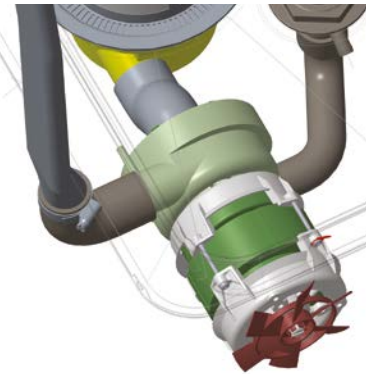

ultra_{rinse}₃

Sistema de aclarado cubierto por una serie de patentes internacionales que permite obtener unos resultados extraordinarios, independientemente de las condiciones de instalación, y un ahorro de agua por cada ciclo de hasta el 60 %. Para obtener este resultado, todo el circuito se ha diseñado para generar una lámina de agua en lugar de un cono y, así, concentrar el aclarado en la cesta y no en el fondo de la máquina. Normalmente, una parte importante del agua de aclarado se pierde por filtraciones en el perno central y para aclarar inútilmente las paredes y el fondo del lavavajillas.

ultra_{rinse}₃ reduce las pérdidas por el cubo y la forma de los brazos, diferentes entre sí, no crea un cono sino un cilindro de agua centrado en la cesta. Un lavavajillas con **ultra_{rinse}₃** que consume 2 l por ciclo hace llegar a la cesta la misma cantidad de agua que un sistema tradicional cuyo consumo es de 3 l. Además, la distribución del líquido es mucho más uniforme por lo que se obtiene un buen resultado en los ángulos y no es necesario aclarar excesivamente el centro de la cesta. En definitiva, se aclara con menos agua porque se desperdicia menos y se utiliza de forma más eficaz y eficiente.

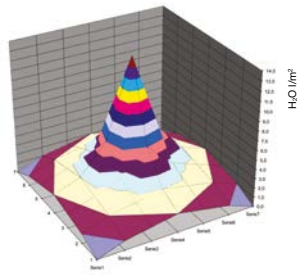
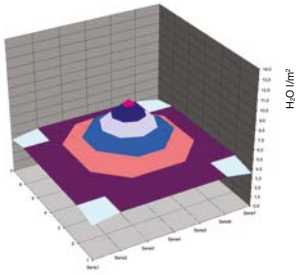

Aclarado UltraRinse₃

Aclarado con sistema "break tank" de vieja generación



pro_{rinse}

Sistema de aclarado cubierto por una serie de patentes internacionales que permite obtener unos resultados extraordinarios, independientemente de las condiciones de instalación, y un importante ahorro de agua por cada ciclo. Aprovecha un calderín abierto con bomba de aclarado en aspiración y alimentación con break tank antirretorno con presión y caudal constantes.

Con un aclarado tradicional a 80 - 85 °C, la temperatura disminuye en más de 25 °C durante el ciclo (alimentación a 10 °C); en cambio, con **pro_{rinse}** permanece constante; se obtienen unos resultados equivalentes consumiendo menos agua y a una temperatura más baja y, por lo tanto, consumiendo menos energía.

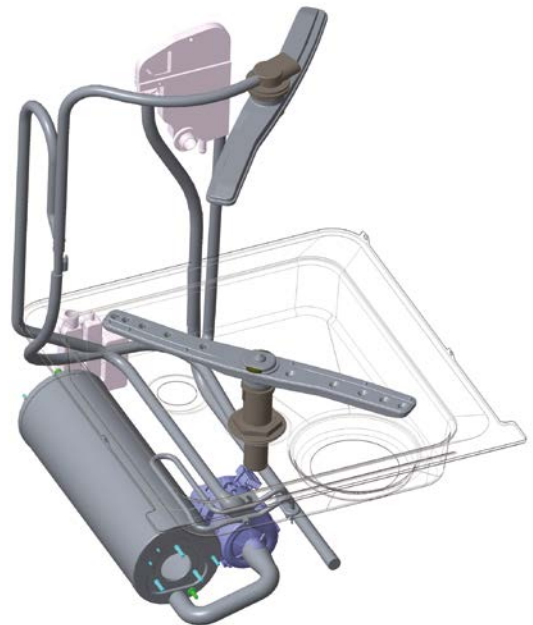

Tecnologías

evoLution₃

Durante el aclarado, se introduce agua limpia en la cuba para sustituir la sucia. Con un rebosadero tradicional, el agua limpia flota sobre la sucia, que pesa más; en consecuencia, por cada tres litros introducidos, uno termina directamente en el desagüe. **evoLution₃** descarga el agua y las partículas de suciedad del fondo de la cuba antes del aclarado: las pérdidas se eliminan y la eficiencia llega al 100%.

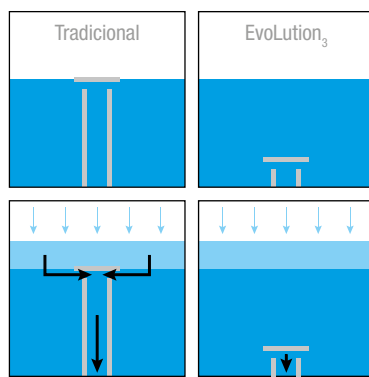

La lejía se ensucia más lentamente, los cambios son menos frecuentes y la concentración de detergente se puede reducir aproximadamente en un 20%. La bomba de desagüe y el ciclo de autolimpieza del lavavajillas son de serie.

- a) Rebosadero: recambio del agua igual al 62% del aclarado.
- b) ArchiMedes recambio del agua igual al 83% del aclarado.
- c) Evolution₃: recambio del agua igual al 100% del aclarado.

Suciedad en la cuba de lavado
(cuba de 15 litros; aclarado 1,9 litros/cesta; suciedad 30 g/cesta)

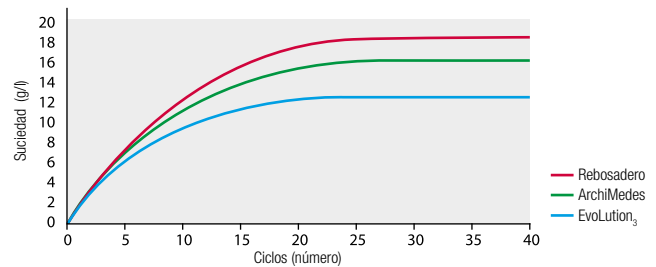

archimedés

Durante el aclarado, se introduce agua limpia en la cuba para sustituir la sucia. Con un rebosadero tradicional, el agua limpia flota sobre la sucia, que pesa más; en consecuencia, por cada tres litros introducidos, uno termina directamente en el desagüe. **archimedés**, una patente Colged, se basa en el principio de los vasos comunicantes y reduce las pérdidas del 38 % al 17 %.

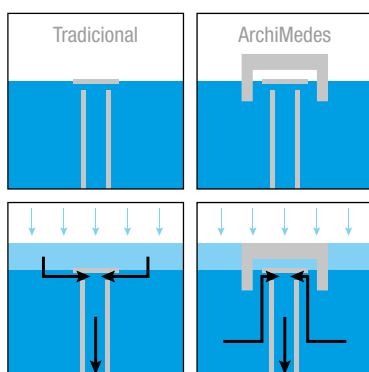

El agua limpia está en la superficie de la cuba, mientras el agua sucia que está por debajo de la limpia, conforme está más cerca del fondo, más sucia está. Por tanto, por vasos comunicantes, va desaguando agua con partículas de suciedad. El agua de la cuba se ensucia más lentamente, los cambios son menos frecuentes y la concentración de detergente se puede reducir aproximadamente en un 10%. La bomba de desagüe es opcional.

- a) Rebosadero: recambio del agua igual al 62% del aclarado.
- b) ArchiMedes: recambio de agua igual al 83% del aclarado.

Suciedad en la cuba de lavado
(cuba de 15 litros; aclarado 1,9 litros/cesta; suciedad 30 g/cesta)

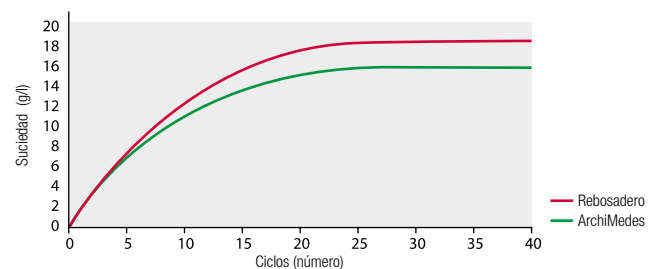

progressive

Sistema completo y eficaz que utiliza un triple filtrado progresivo del agua de lavado con tamices de diámetro decreciente hasta 0,8 mm.

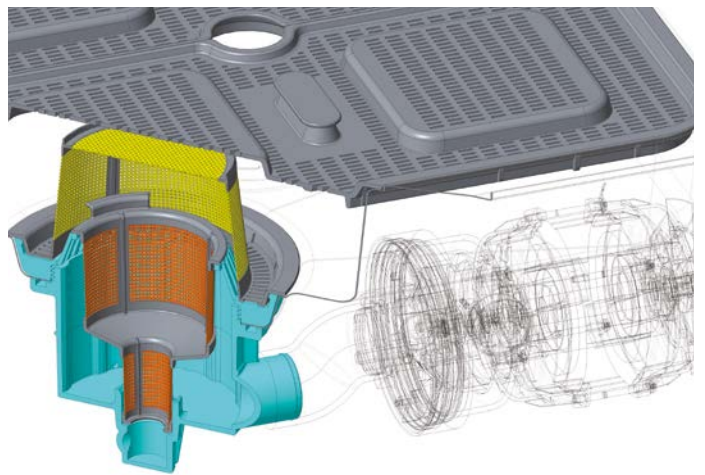
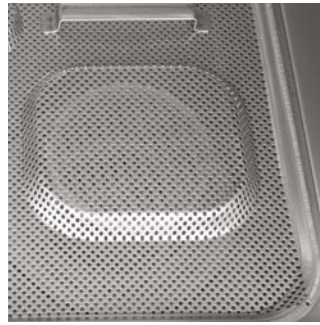

hotwash

Sistema con elementos calentadores independientes. Generalmente, los elementos calentadores de la cuba y del calderín funcionan alternativamente dando la prioridad al calderín por motivos de higiene; esto significa que, en caso de ciclos repetidos, la cuba no se calienta y su temperatura disminuye rápidamente con lo cual se obtienen unos resultados peores. El sistema **hotwash** distribuye la potencia eléctrica de tal manera que, en casos de ciclos numerosos y con intervalos cortos, se garantiza el calentamiento constante de la cuba.



Así, respecto a una máquina similar con elementos calentadores interbloqueados, se consigue que, en caso de ciclos de lavados repetidos, la temperatura sea aproximadamente 10 grados más alta; esto permite disminuir el tiempo de lavado, acortar el tiempo de secado, porque los platos salen más calientes, reducir la concentración de detergente y ahorrar dinero.

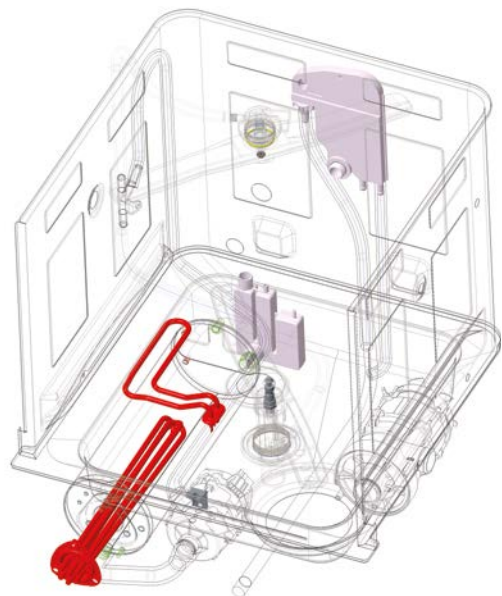

Tecnologías

smartclean

“Si no hay suciedad, no es necesario limpiarla”. Sobre este principio se basa **smartclean**. Las operaciones de limpieza al final del turno son necesarias, largas y molestas. Los aparatos Colged se diseñan para que no existan puntos donde se acumule la suciedad; las cubas, las contrapuertas y las guías de la cesta se fabrican por estampación y todas las aristas, incluso las verticales, son redondeadas para facilitar el escurrimiento de las impurezas.



La cantidad de componentes de la cuba se ha reducido al mínimo y los tubos de envío del agua de lavado y de aclarado se han instalado en el intersticio de la doble pared. Las partículas más gruesas quedan atrapadas en los filtros integrales de la cuba. Las máquinas empotradas, las de cúpula y las de lavar ollas más avanzadas disponen de un ciclo de autolimpieza que realiza buena parte del trabajo que debería hacer el operador.

prosoft

Tiene un movimiento suave y amortiguado, que evita golpes y daños a la vajilla más delicada incluso en caso de cierres bruscos. El esfuerzo que se requiere al operador es de tan solo 3 kg, es decir, la mitad de lo que se necesita normalmente; las guías estampadas en la contrapuerta facilitan la introducción de la cesta. El personal se cansa menos, la productividad aumenta y las roturas accidentales disminuyen.



proglide

La capota se desliza suavemente sobre las guías antifricción y se acciona mediante un sistema de palancas, sin desplazamientos asimétricos ni atascos, incluso si el asa se agarra por un lado. El peso está contrabalanceado y el esfuerzo de elevación se reduce a tan solo 3 kg; el personal se cansa menos y la productividad es mayor. Para reducir las emisiones térmicas y acústicas, la capota posee una doble pared con aislamiento.



prodose

Los dosificadores de abrillantador y detergente son peristálticos con regulación electrónica; las sondas que permiten controlar el nivel de los productos químicos con avisos en la pantalla electrónica son opcionales. El sistema de control permite configurar la dosificación en la pantalla.

Es posible incluir las sondas que controlan el bajo nivel de productos químicos con aviso en el panel de control (control de nivel).



thermostop

thermostop es una función que controla la temperatura del agua en el calderín. Si dicha temperatura de aclarado es inferior a la seleccionada, el ciclo de lavado se prolonga hasta un tiempo aproximado de diez minutos de manera que la resistencia del calderín caliente el agua hasta que alcance el valor seleccionado.

Solo entonces entra en acción el ciclo de aclarado. Con este sistema **thermostop**, garantizamos que el aclarado cumpla sus funciones de higienización y secado de la vajilla.

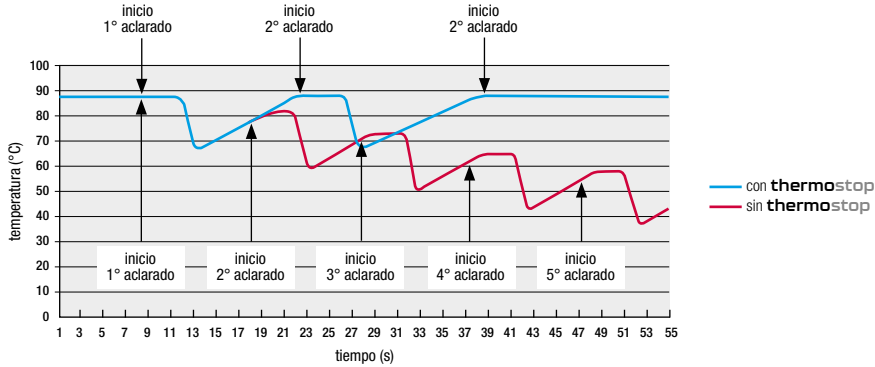

energysaving

energysaving es una función que reduce la temperatura del agua del calderín cuando el lavavajillas está parado. Al terminar el programa de lavado seleccionado, la resistencia del calderín, entra en funcionamiento hasta que el agua alcance una temperatura alrededor de 70 °C, en vez de 85 °C.

Cuando iniciamos un nuevo ciclo, mientras se produce el ciclo de lavado, la resistencia del calderín se conecta, de modo que al terminar el ciclo de lavado e iniciarse el ciclo de aclarado, el agua del calderín estará a 85 °C. **energysaving** reduce el consumo eléctrico y la formación de cal en la resistencia.

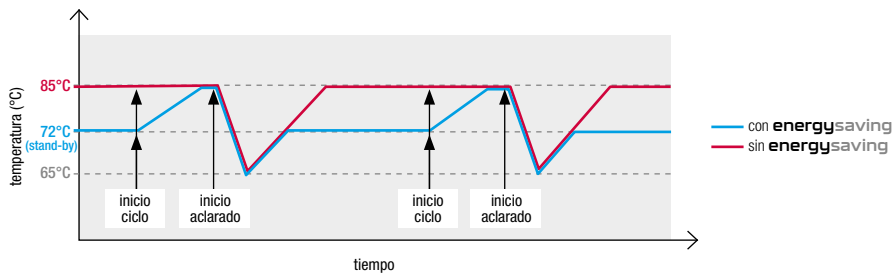

Recuperador de calor **NRG**

Aspira el vapor que se forma después del aclarado y lo condensa. El calor recuperado de esta manera aumenta en 25 °C la temperatura del agua que entra. No se requiere una campana aspiradora externa, el ambiente de trabajo permanece confortable y se obtiene un importante ahorro de energía gracias a la reducción, en casi un 40 %, de la variación térmica que el calderín debe proporcionar al agua de aclarado.

Todo el proceso se realiza en tan solo 30 segundos al final del ciclo y de forma totalmente automática.

El confort del operador es mayor ya que se elimina la descarga de vapor saturado cuando se abre la capota.

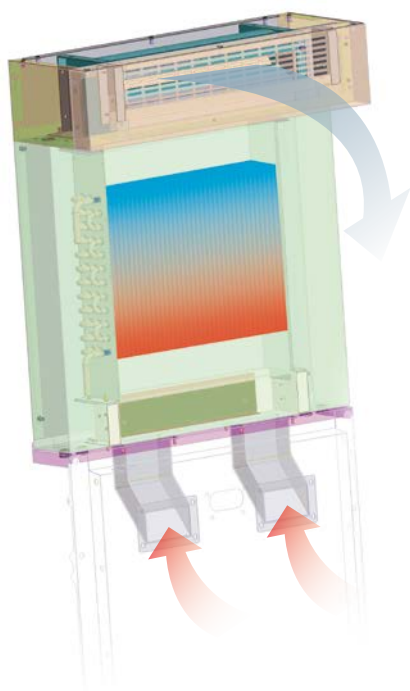

Aislamiento termico

Toda nuestra gama de máquinas lavavajillas adopta soluciones constructivas gracias a las cuales es posible limitar la dispersión térmica, controlar el flujo de calor que atraviesa los elementos estructurales y mantener constante la temperatura en el interior de la máquina. En definitiva obtener un notable ahorro de energía eléctrica. Toda la gama de

lavavajillas, de hecho está pensada principalmente con el concepto de doble pared, con excepción de las paredes laterales de algunos modelos bajo mostrador, algunas capotas y los modelos pasantes. En estos casos no obstante, es posible elegir entre tres versiones que adoptan diversas soluciones constructivas con relativas ventajas.

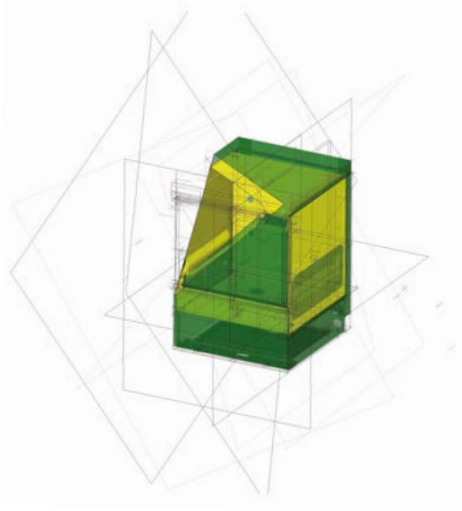

Dispersión térmica

Lavavasos/Lavavajillas

Dispersión térmica

Cúpula

100%	Laterales pared simple
-25%	Laterales doble pared parcial El 40% de los laterales son de doble pared en la zona de la cuba de lavado
-35%	Laterales de doble pared estratificada cámara de aire de 3 mm
- 60%	Laterales de doble pared espaciada cámara de aire de 10 mm

100%	Capota pared simple
-60%	Capota doble pared espaciada cámara de aire de 10 mm
-70%	Capota doble pared aislante cámara de aire mas material aislante

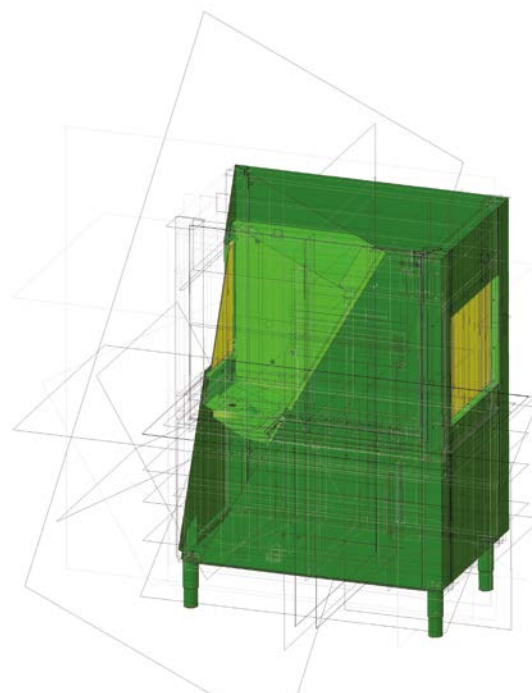
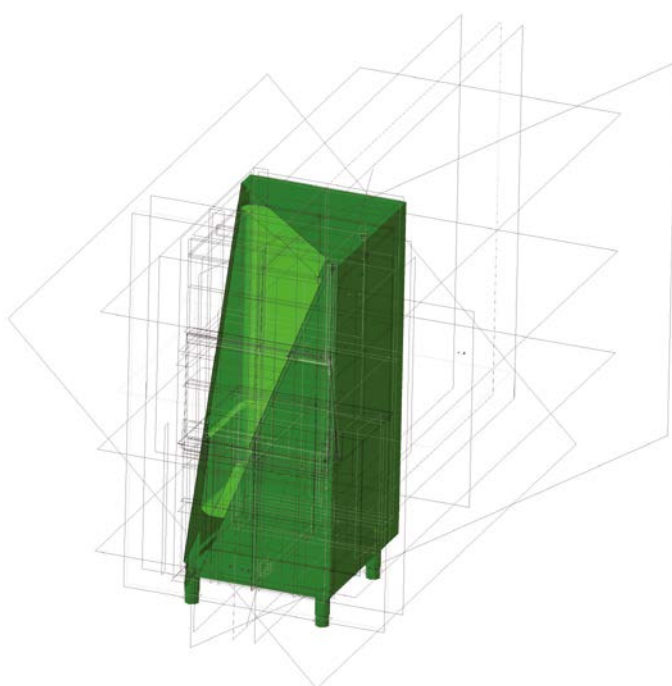

Dispersión térmica

Lavautensilios

Dispersión térmica

Tuneles de lavado

- 60%	Doble pared espaciada cámara de aire
--------------	--------------------------------------

- 60%	Doble pared espaciada cámara de aire
--------------	--------------------------------------

Caravel

Caravel es un concepto nuevo con dispositivo wi-fi , el cual una vez instalado externamente en nuestros lavavajillas mediante una interface electronica, permite recibir datos de funcionamiento del lavavajillas en un dispositivo como tablet, o telefono movil.

Este sistema EUROTEC, compacto y facil de instalar, salvaguarda datos de funcionamiento del lavavajillas, como asi ha sido reconocido por expertos del sector.

Distancia maxima entre Caravel y el lavavajillas: 2,5 metros.

Longitud del cable de alimentacion de corriente: 1,5 metros.

Protocolo de conexion **MQTT (S)**.

Novedad



Composicion del KIT:

- 1 dispositivo wi-fi
- 1 cable de alimentacion de corriente
- 1 cable de conexion
- 1 tira de VELCRO
- 1 caja
- 1 manual de instrucciones



Codigo del Kit **81064**

Dimensiones 9,5 x 3 x 5,5 cms de grosor

PVP 280,00 - euros (Disponible a partir de Septiembre 2021)

Elenco de datos de transmision:

- Hora UTC (hora global a partir de la cual se establecen los usos horarios)
- Numero de ciclos de lavado
- Tipo de programa de lavado elegido
- Duracion del programa
- Temperatura de lavado al inicio del trabajo
- Temperatura de aclarado inicial
- Valor A_0 (Solo para lavavajillas de la gama SANITECH)
- Resultado del trabajo realizado referido como maximo a los ultimos 150 ciclos de lavado

La memoria interna de la placa de Caravel registra los datos de los ultimos 150 ciclos de lavado.



ATENCION:

CARAVEL puede ser asociad a todos nuestros modelos de la gama **TopTech, SaniTech, ProTech e IsyTech.**



Novedad

Lavaplatos y Lavavajillas de cúpula



Lavado Desinfección **Verificable!**

La tranquilidad de una seguridad certificada

Los datos relacionados en esta documentación, en particular los relativos a los consumos, se entienden referidos a una máquina funcionando en condiciones ideales, por lo que pueden sufrir variaciones dependiendo de las condiciones de trabajo, de la instalación y del manejo. Datos no comprometidos.



 **sani**tech

sani^{therm}

sani^{therm} es un programa de termodesinfección de los lavavajillas de la gama **sani^{tech}** que proporciona una desinfección a nivel $A_0=60$, certificado y verificado por un Ente reconocido a nivel internacional como UL.

A_0 es un parámetro que relaciona el tiempo y la temperatura de lavado con el objetivo de desinfectar mediante la fórmula prescrita por la Norma EN15883.

La gama **sani^{tech}** merced al programa **sani^{therm}** define y garantiza el proceso de desinfección microbiótica.

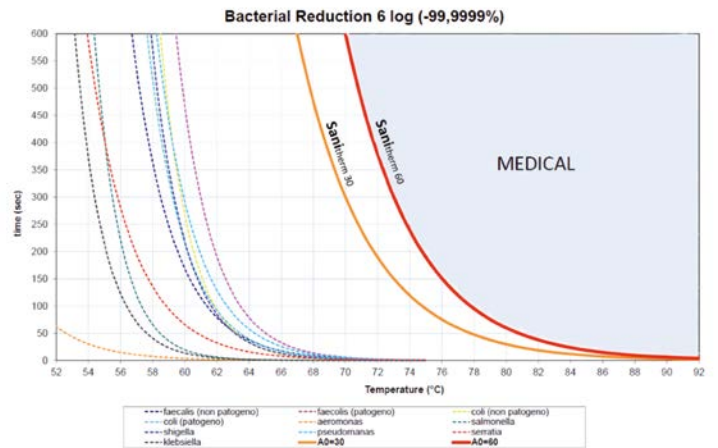
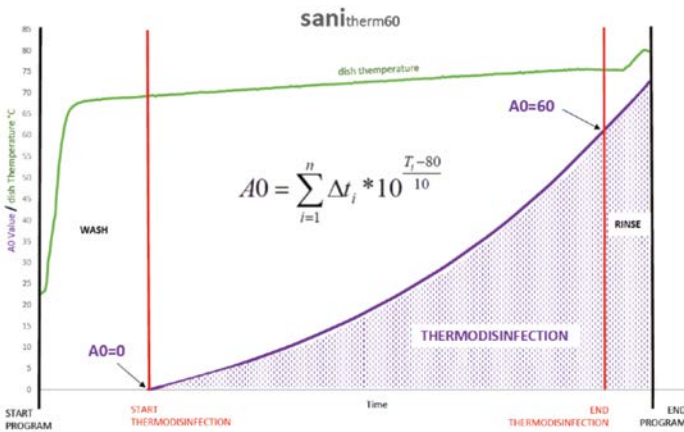

prof^{ast} DIN 10512

prof^{ast} es un programa de lavado específico de la gama de lavavajillas **sani^{tech}** que proporciona prestaciones de higiene según la norma DIN 10512 con una producción real de 17 cestas/hora según la norma EN 63136, certificado y verificado por el ente UL.

El programa garantiza que la carga bacteriana se reduce en un 99,999% nivel **5 LOG**.

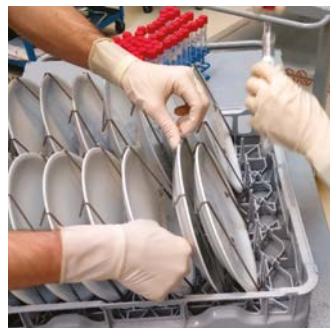

Lavaplatos

sanit^{tech} 36



Características

Construcción smart^{clean}

La máquina está construida con doble pared integral, puerta contrabalaceada y aislamiento térmico. La cuba es estampada y está dotada de un filtro integral de acero inoxidable que cubre toda la superficie. Las guías de la cesta son estampadas y redondeadas. La cámara de lavado está libre de tubos interiores, de aristas y huecos donde se pueda acumular suciedad.

Tratándose de un lavavajillas que trabaja a alta temperatura, para reducir al mínimo la dispersión térmica y el consumo eléctrico las zonas más expuestas como la puerta, los laterales y el calderín están dotadas de material termoaislante.

Interfaz del usuario smart^{screen}

Sencillo de manejar, integra cuatro botones de tacto suave y un display LCD policromado de grandes dimensiones visible a distancia. Los colores del display cambian según el estado de la máquina y el avance del ciclo de lavado.

Otros parámetros de funcionamiento como la temperatura del agua de la cuba y el calderín o el número de ciclos efectuados, se visualizan, así como testigos e iconos que indican el estado de la máquina y la diagnosis de funcionamiento.

Es posible regular y dosificar el detergente y el abrillantador.

Dotada de un puerto USB permite transferir datos de trabajo de los últimos 150 ciclos así como del protocolo HACCP.



PROGRAMAS	USO	Consumo min. lt/ciclo	Duración (s)	Lavado °C	Aclarado °C
Standard					
pro ^{fast}	Suciedad ligera fresca	2,2	90	60	90
pro ^{fe} sional	Uso general	2,6	120	63	90
pro ^{temp}	Suciedad difícil - ciclo a alta temperatura	3	240	70	90
Disinfezione					
Sani ^{therm} 30	Termodesinfección A ₀ = 30	3,5	auto	75	90
Sani ^{therm} 60	Termodesinfección A ₀ = 60	3,5	auto	75	90
Especiales					
pro ^{glass}	Vidrio y cristal	2	90	60	67
pro ^{long}	Suciedad difícil - lavado continuo	2,6	600	60	82
pro ^{active}	Ollas y utensilios	3,9	300	70	82
pro ^{steel}	Cubiertos	2,5	360	72	88
Autolavado					
pro ^{clean}	Autolavado y descarga automática	17	300	-	-
pro ^{drain}	Descarga automática	-	120	-	-

TECNOLOGÍAS	
Fase de Lavado	
Bomba de doble flujo duo^{flow}	
Calentamiento rápido de la cuba quick^{ready}	
Sistema de calentamiento hot^{wash}	
Fase de Aclarado	
Sistema de aclarado pro^{rinse}	
Control del aclarado mediante thermo^{stop}	
Fase de Desague	
Desagüe evolution³ con sistema de triple filtrado pro^{gressive}	
Otras Fases	
Economizador de energía energy^{saving}	
Brazos de lavado y aclarado hi^{tech}	
Sistema de cierre de puerta pro^{soft}	
Puerto USB protegido en el panel de mandos	
Dosificador de abrillantador con regulación electrónica	
Dosificador de detergente con regulación electrónica	



DATOS TÉCNICOS		
Productividad teórica máxima DIN 10512	cestas/hora	40
Productividad real* DIN 10512 según EN 63136	cestas/hora	17
Productividad real* A ₀ = 60 según EN 63136	cestas/hora	7
Dimensiones L x P x H	cm	60x60x82
Capacidad de la cuba	lt	15
Capacidad del calderín	lt	6
Resistencia de la cuba	W	2.100
Resistencia del calderín	W	6.000
Bomba de lavado - potencia	W	470
Bomba de aclarado - potencia	W	200
Bomba de desague - potencia	W	40
Consumo total	W	8.600
Tensión de conexión - fases	V	400/50/3N
Corriente máx.	A	16
Presión del agua de alimentación mín.-máx.	bar	1-4
Temperatura del agua de alimentación mín.-máx.	°C	15-60

* Condiciones de pruebas según en 63136; temperatura ambiente de 23 °C, temperatura del agua de alimentación de 15 °C.

Precios

Mod. Versiones	Cód.	€
36 - 33 D con dosificador de detergente, bomba desague con descarga parcial, calderín atmosférico y bomba de aclarado	918890	4.884,00





Opcional

Tipo	Cód.	€
 Zócalo de acero inoxidable cerrado cm 57,5x56,6x (min. 38,9 - max 45,4 H)	798008	478,00
 Kit sensor de bajo nivel de detergente/abrillantador (n. 1 unidad)	999257	107,00

Equipamiento estándar

	Cód.	n.
 Cesta vasos	780132	1
 Cesta platos	780131	1
 Contenedor de cubiertos	780139	1

Altura máxima

	cm	50x50
	cm	35,5
	cm	39
	cm	GN1/1 (53x32) max 4 piezas

Esquema de instalación

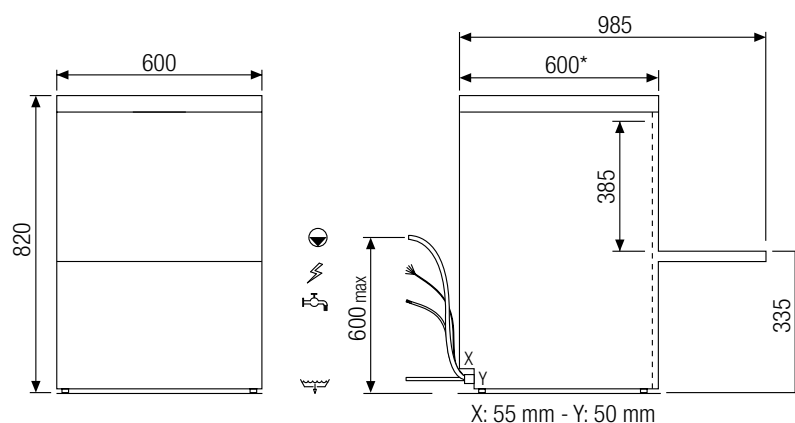

Especificación del embalaje

Peso bruto	Kg	62
Dim. (LxPxH)	cm	69x67x98
Cubicación	m ³	0,45

Lavavajillas de cúpula

sanitech 38



Características

Construcción smart^{clean}

Construido con doble pared integral, la campana está dotada de aislamiento térmico y acústico y contrabalaceada con el sistema de elevación **pro^{glide}**.

La altura útil es de 45 cms. La cuba es completamente estampada y dotada de un filtro integral de acero inoxidable en toda su extensión. La cámara de lavado está libre de tubos interiores, de aristas y huecos donde se pueda acumular suciedad.

Tratándose de un lavavajillas que trabaja a alta temperatura, para reducir al mínimo la dispersión térmica y el consumo eléctrico las zonas más expuestas como la puerta, los laterales y el calderín están dotadas de material termoaislante.

Possibilidad de entrada y salida de cestas en ángulo.

Interfaz del usuario smart^{screen}

Sencillo de manejar, integra cuatro botones de tacto suave y un display LCD policromado de grandes dimensiones visible a distancia. Los colores del display cambian según el estado de la máquina y el avance del ciclo de lavado. Otros parámetros de funcionamiento como la temperatura del agua de la cuba y el calderín o el número de ciclos efectuados, se visualizan, así como testigos e iconos que indican el estado de la máquina y la diagnosis de funcionamiento. Es posible regular y dosificar el detergente y el abrillantador.

Dotada de un puerto USB permite transferir datos de trabajo de los últimos 150 ciclos así como del protocolo HACCP.



PROGRAMAS	USO	Consumo min. lt/ciclo	Duración (s)	Lavado °C	Aclarado °C
Standard					
pro^{fast}	Suciedad ligera fresca	2,2	90	60	90
pro^{essional}	Uso general	2,6	120	63	90
pro^{temp}	Suciedad difícil - ciclo a alta temperatura	3	240	70	90
Disinfezione					
Sani^{therm} 30	Termodesinfección A ₀ = 30	3,5	auto	75	90
Sani^{therm} 60	Termodesinfección A ₀ = 60	3,5	auto	75	90
Especiales					
pro^{glass}	Vidrio y cristal	2	90	60	67
pro^{long}	Suciedad difícil - lavado continuo	2,6	600	60	82
pro^{active}	Ollas y utensilios	3,9	300	70	82
pro^{steel}	Cubiertos	2,5	360	72	88
Autolavado					
pro^{clean}	Autolavado y descarga automática	17	300	-	-
pro^{drain}	Descarga automática	-	120	-	-

TECNOLOGÍAS

Fase de Lavado

Bomba de doble flujo **duo^{flow}**
 Calentamiento rápido de la cuba **quick^{ready}**
 Sistema de calentamiento **hot^{wash}**

Fase de Aclarado

Sistema de aclarado **pro^{rinse}**
 Control del aclarado mediante **thermo^{stop}**

Fase de Desague

Desagüe **evolution³** con sistema de triple filtrado **pro^{gressive}**

Otras Fases

Economizador de energía **energy^{saving}**
 Brazos de lavado y aclarado **hi^{tech}**
 Sistema de elevación de la capota **pro^{glide}**
 Puerto USB protegido en el panel de mandos
 Dosificador de abrillantador con regulación electrónica
 Dosificador de detergente con regulación electrónica

DATOS TÉCNICOS

Productividad teórica máxima DIN 10512	cestas/hora	40
Productividad real* DIN 10512 según EN 63136	cestas/hora	17
Productividad real* A ₀ = 60 según EN 63136	cestas/hora	7
Dimensiones L x P x H	cm	63,4x74,4x159,9
Capacidad de la cuba	lt	15
Capacidad del calderín	lt	6
Resistencia de la cuba	W	2.100
Resistencia del calderín	W	7.000
Bomba de lavado - potencia	W	470
Bomba de aclarado - potencia	W	200
Bomba de desague - potencia	W	40
Consumo total	W	9.600
Tensión de conexión - fases	V	400/50/3N
Corriente máx.	A	16
Presión del agua de alimentación mín.-máx.	bar	1-4
Temperatura del agua de alimentación mín.-máx.	°C	15-60

* Condiciones de pruebas según en 63136; temperatura ambiente de 23 °C, temperatura del agua de alimentación de 15 °C.

Precios

Mod. Versiones	Cód.	€
38 - 33 D con dosificador de detergente, bomba desague con descarga parcial, calderín atmosférico y bomba de aclarado	IT3813CDSADD	6.449,00





Opcional

Tipo	Cód.	€
 Kit sensor de bajo nivel de detergente/abrillantador (n. 1 unidad)	999257	107,00

Equipamiento estándar

	Cód.	n.
 Cesta vasos	780132	1
 Cesta platos	780131	1
 Contenedor de cubiertos	780139	1

Altura máxima

	cm	50x50
	cm	42,5
	cm	44
	cm	GN1/1 (53x32)

Esquema de instalación

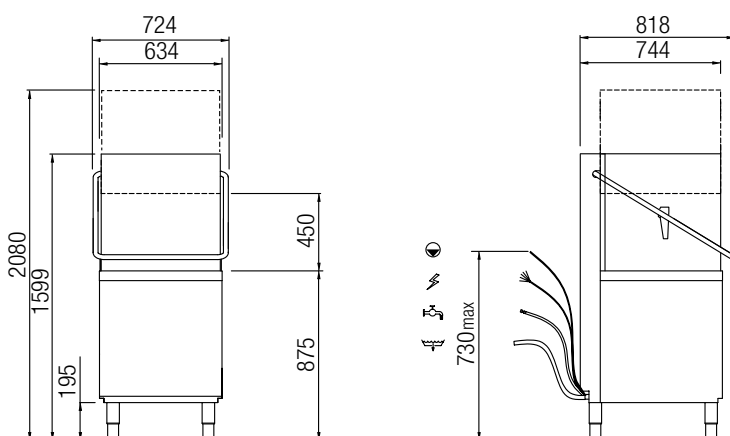

Pies regulables en altura +/- 3 cm

Especificación del embalaje

Peso bruto	Kg	100
Dim. (LxPxH)	cm	76x84x152
Cubicación	m ³	0.95

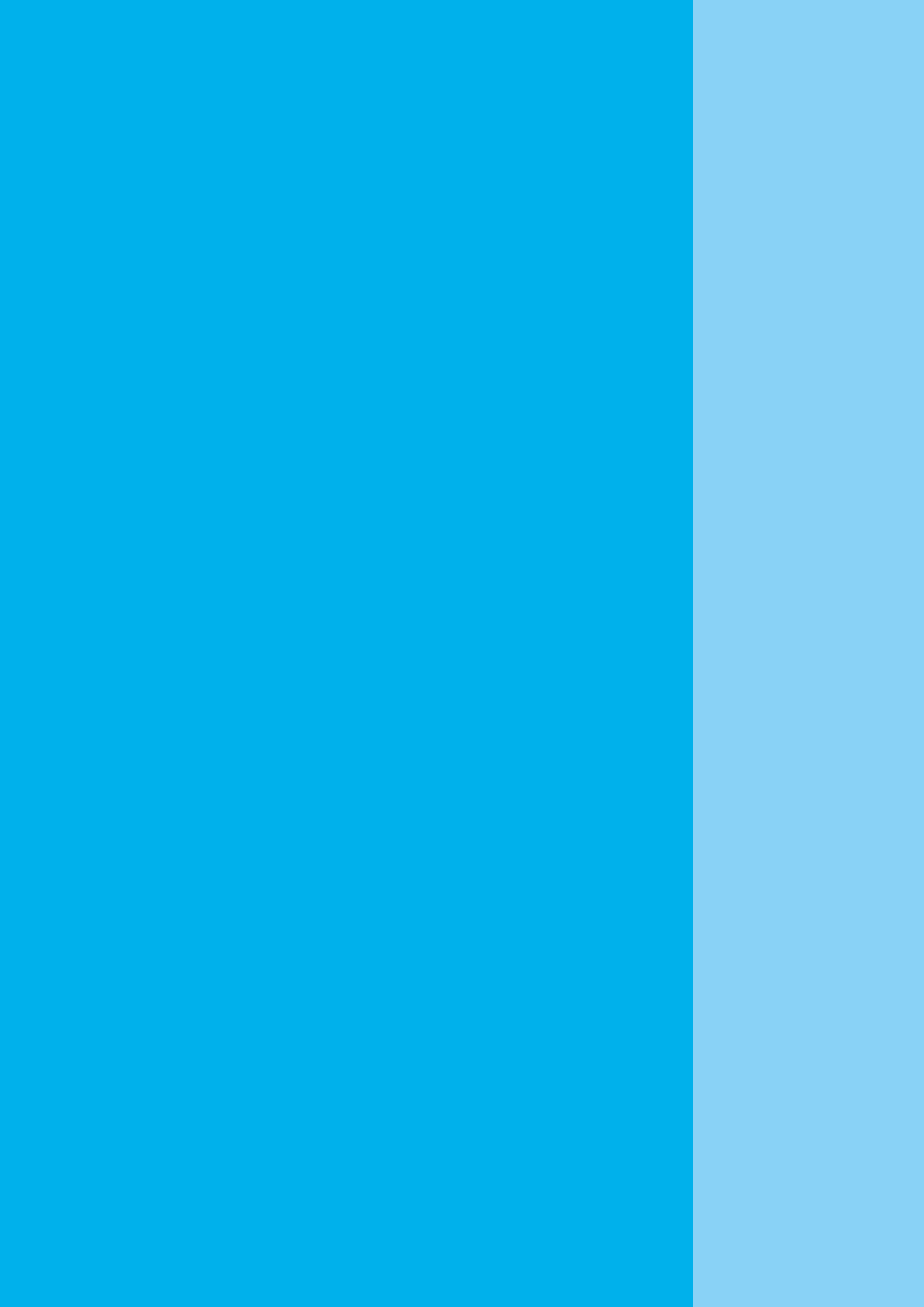

Lavavasos

Los datos relacionados en esta documentación, en particular los relativos a los consumos, se entienden referidos a una máquina funcionando en condiciones ideales, por lo que pueden sufrir variaciones dependiendo de las condiciones de trabajo, de la instalación y del manejo. Datos no comprometidos.



Características

Construcción smart^{clean}

La fabricación general es de doble pared con los laterales de la cámara de lavado con doble pared parcial. La puerta es de doble pared integral.

La cuba posee el fondo embutido y está dotada con un filtro integral de superficie de material compuesto, en toda la anchura, que dada su gran área de paso difícilmente se obstruye. Las guías de la cesta están estampadas y embutidas. La cámara de lavado no posee tubos internos ni aristas afiladas.

Interfaz del usuario elettromeccanica

Está formada por tres robustos botones para seleccionar las funciones y por una pantalla de LED en la que se indican las temperaturas de lavado y aclarado. Es posible regular las temperaturas de la cuba y del calderín así como el caudal de los dosificadores peristálticos del abrillantador y del detergente (si se han instalado).



PROGRAMAS	USO	Consumo min. lt/ciclo	Duración (s)	Lavado °C	Aclarado °C	Versiones
Standard						
pro speed	Suciedad ligera fresca	1,5	90	60	65	00 01
pro essional	Uso general	1,5	120	60	65	00 01
Autolavado						
pro self	Autolavado	1,5	90	-	-	00
pro drain	Descarga automática	-	90-120	-	-	01

TECNOLOGÍAS
Fase de Lavado
Bomba de doble flujo duo flow
Sistema de calentamiento hot wash
Fase de Aclarado
Control del aclarado mediante thermo stop
Fase de Desague
Desagüe archi medes en la versión 00
Desagüe evo lution ₃ en la versión 01
Otras Fases
Economizador de energía energy saving
Brazos de lavado y aclarado hi tech
Dosificador de abrillantador con regulación electrónica
Dosificador de detergente con regulación electrónica en la versión 01

DATOS TÉCNICOS		
Productividad real máxima*	cestas/hora	30
Productividad teórica máxima	cestas/hora	40
Dimensiones L x P x H	cm	40,1x49x59,5
Capacidad de la cuba	lt	7
Capacidad del calderín	lt	2,6
Resistencia de la cuba	W	600
Resistencia del calderín	W	2.600
Bomba de lavado - potencia	W	150
Bomba de desagüe - potencia	W	40
Consumo total	W	3.500
Tensión de conexión - fases	V	230/50/1N
Corriente máx.	A	16
Presión del agua de alimentación mín.-máx.	bar	2-4
Temperatura del agua de alimentación mín.-máx.	°C	50-60

* Alimentación con agua a 50 °C, 12 s de tiempo de carga y descarga de la cesta



Precios

Mod. Versiones	Cód.	€
33 - 00	917350	1.425,00
33 - 01 D con dosificador de detergente y bomba desagüe con descarga parcial	917355	1.781,00

Equipamiento estándar

	Cód.	n.
 Cesta vasos	780138	2
 Contenedor de cubiertos	780139	1

Altura máxima

	cm	35x35
	cm	24

Esquema de instalación

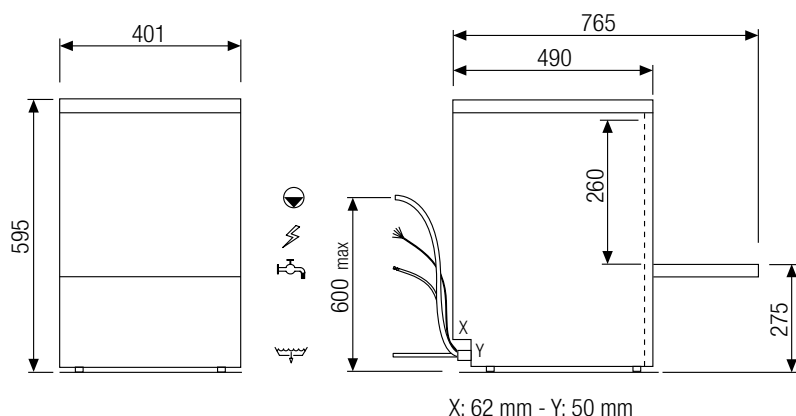

Especificación del embalaje

Peso bruto	Kg	30
Dim. (LxPxH)	cm	47x56x74
Cubicación	m ³	0,19



Características

Construcción smart^{clean}

La fabricación general es de doble pared con los laterales de la cámara de lavado con doble pared parcial. La puerta es de doble pared integral.

La cuba posee el fondo embutido y está dotada con un filtro integral de superficie de material compuesto, en toda la anchura, que dada su gran área de paso difícilmente se obstruye. Las guías de la cesta están estampadas y embutidas. La cámara de lavado no posee tubos internos ni aristas afiladas.

Interfaz del usuario elettromeccanica

Está formada por tres robustos botones para seleccionar las funciones y por una pantalla de LED en la que se indican las temperaturas de lavado y aclarado. Es posible regular las temperaturas de la cuba y del calderín así como el caudal de los dosificadores peristálticos del abrillantador y del detergente (si se han instalado).



PROGRAMAS	USO	Consumo min. lt/ciclo	Duración (s)	Lavado °C	Aclarado °C	Versiones
Standard						
pro speed	Suciedad ligera fresca	1,5	90	60	65	00 01
pro essional	Uso general	1,5	120	60	65	00 01
Autolavado						
pro self	Autolavado	1,5	90	-	-	00
pro drain	Descarga automática	-	90-120	-	-	01

TECNOLOGÍAS
Fase de Lavado
Bomba de doble flujo duo flow
Sistema de calentamiento hot wash
Fase de Aclarado
Control del aclarado mediante thermo stop
Fase de Desague
Desagüe archi medes en la versión 00
Desagüe evolution 3 en la versión 01
Otras Fases
Economizador de energía energy saving
Brazos de lavado y aclarado hi tech
Dosificador de abrillantador con regulación electrónica
Dosificador de detergente con regulación electrónica en la versión 01



DATOS TÉCNICOS		
Productividad real máxima*	cestas/hora	30
Productividad teórica máxima	cestas/hora	40
Dimensiones L x P x H	cm	43,6x53,5x67
Capacidad de la cuba	lt	8
Capacidad del calderín	lt	2,6
Resistencia de la cuba	W	600
Resistencia del calderín	W	2.600
Bomba de lavado - potencia	W	200
Bomba de desagüe - potencia	W	40
Consumo total	W	3.500
Tensión de conexión - fases	V	230/50/1N
Corriente máx.	A	16
Presión del agua de alimentación mín.-máx.	bar	2-4
Temperatura del agua de alimentación mín.-máx.	°C	50-60

* Alimentación con agua a 50 °C, 12 s de tiempo de carga y descarga de la cesta



Precios

Mod. Versiones	Cód.	€
34 - 00	917356	1.781,00
34 - 01 D con dosificador de detergente y bomba desagüe con descarga parcial	917361	2.136,00

Equipamiento estándar

	Cód.	n.
 Cesta vasos	780133	2
 Contenedor de cubiertos	780139	1

Altura máxima

	cm	39X39
	cm	30
	cm	30

Esquema de instalación

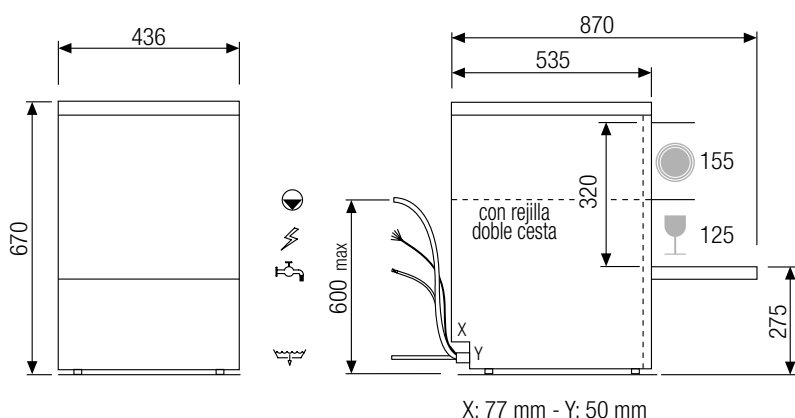

Especificación del embalaje

Peso bruto	Kg	34
Dim. (LxPxH)	cm	52x61x84
Cubicación	m ³	0,27

Características

Construcción smartclean

Fabricado en pared simple. Las guías de la cesta son planas y van soldadas a la carrocería. La puerta es de doble pared integral. La cuba posee el fondo embutido y está dotada con un filtro integral de superficie de material compuesto, en toda la anchura, que dada su gran área de paso difícilmente se obstruye. Las guías de la cesta están estampadas y embutidas. La cámara de lavado no posee tubos internos ni aristas afiladas.

Interfaz del usuario elettromeccanica

Está formada por tres robustos botones para seleccionar las funciones y por una pantalla de LED en la que se indican las temperaturas de lavado y aclarado. Es posible regular las temperaturas de la cuba y del calderín así como el caudal de los dosificadores peristálticos del abrillantador y del detergente (si se han instalado).



PROGRAMAS	USO	Consumo min. lt/ciclo	Duración (s)	Lavado °C	Aclarado °C
Standard					
prospeed	Suciedad ligera fresca	1,8	90	60	65
professional	Uso general	1,8	120	60	65
Autolavado					
proself	Autolavado	1,8	90	-	-

TECNOLOGÍAS
Fase de Lavado
Bomba de doble flujo duoflow
Sistema de calentamiento hotwash
Fase de Aclarado
Control del aclarado mediante thermostop
Fase de Desague
Desagüe archimedese
Otras Fases
Economizador de energía energysaving
Brazos de lavado y aclarado hitech
Dosificador de abrillantador con regulación electrónica



DATOS TÉCNICOS		
Productividad real máxima*	cestas/hora	30
Productividad teórica máxima	cestas/hora	40
Dimensiones L x P x H	cm	52,5x55,5x71,5
Capacidad de la cuba	lt	14
Capacidad del calderín	lt	2,6
Resistencia de la cuba	W	600
Resistencia del calderín	W	2.600
Bomba de lavado - potencia	W	200
Consumo total	W	3.500
Tensión de conexión - fases	V	230/50/1N
Corriente máx.	A	16
Presión del agua de alimentación mín.-máx.	bar	2-4
Temperatura del agua de alimentación mín.-máx.	°C	50-60

* Alimentación con agua a 50 °C, 12 s de tiempo de carga y descarga de la cesta

Precios

Mod. Versiones	Cód.	€
35 - 00	917362	2.113,00

Opcional

Tipo	Cód.	€
 Kit bomba de desagüe	999357	262,00
 Kit dosificador de detergente	999347	262,00

Equipamiento estándar

	Cód.	n.
 Cesta platos	780129	1
 Cesta vasos	780128	1
 Contenedor de cubiertos	780139	1

Altura máxima

	cm	45x45
	cm	28
	cm	28

Esquema de instalación

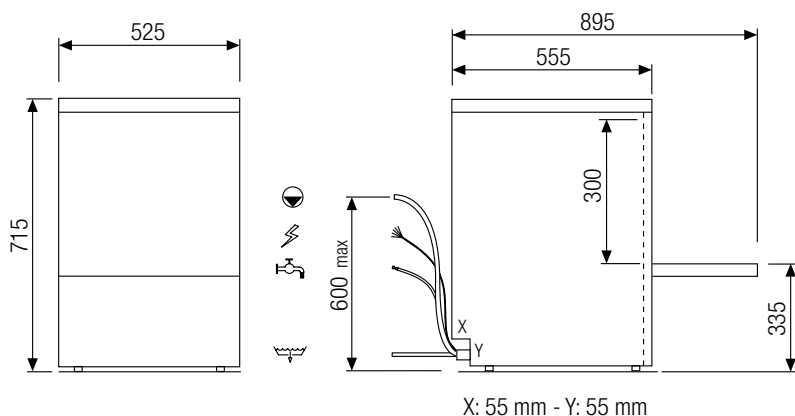

Especificación del embalaje

Peso bruto	Kg	49
Dim. (LxPxH)	cm	64x58x87
Cubicación	m ³	0,37

Lavavasos

isytech 34



Características

Construcción smart^{clean}

La fabricación general es de doble pared con los laterales de la cámara de lavado de doble pared estratificada. La puerta es de doble pared integral. La cuba posee el fondo embutido y está dotada con un filtro integral de superficie de material compuesto, en toda la anchura, que dada su gran área de paso difícilmente se obstruye. Las guías de la cesta están estampadas y embutidas. La cámara de lavado no posee tubos internos ni aristas afiladas.

Interfaz del usuario pro^{screen}

Fácil de usar, completa y fiable, incluye cuatro botones táctiles y una pantalla de LED de 4 caracteres más dos barras indicadoras laterales. Gracias a la adecuada combinación de colores y de signos gráficos es posible identificar fácilmente el estado del lavavajillas y el avance del ciclo de lavado. Además de visualizar los parámetros de funcionamiento, como la temperatura de la cuba y la del calderín o el número de ciclos efectuados, se muestran las indicaciones proporcionadas por el sistema de diagnóstico automático. La información se proporciona mediante códigos y textos o bien con colores e indicadores gráficos. El usuario puede regular la temperatura de la cuba y del calderín o dosificar el detergente y el abrillantador mientras que la configuración de los parámetros de funcionamiento corre a cargo de nuestros técnicos especializados.

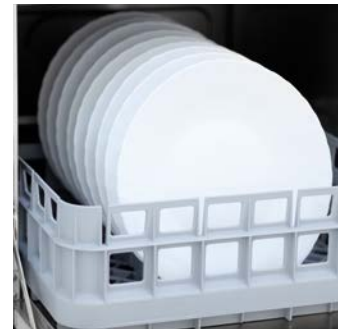

PROGRAMAS	USO	Consumo min. lt/ciclo	Duración (s)	Lavado °C	Aclarado °C	Versiones
Standard						
pro ^{speed}	Suciedad ligera fresca	1,5	90	60	65	10 11 13
pro ^{essional}	Uso general	1,5	120	60	65	
pro ^{temp}	Suciedad difícil - ciclo a alta temperatura	1,8	150	60	65	
Especiales						
pro ^{plates}	Ciclo específico para platos	1,8	150	60	80	13
pro ^{cold}	Aclarado con agua fría	1,8 + 1,8	180	60	65 + cold	
Autolavado						
pro ^{self}	Autolavado	1,5	90	-	-	10
pro ^{clean}	Autolavado y descarga automática	9,5	300	-	-	11 13
pro ^{drain}	Descarga automática	-	90	-	-	

TECNOLOGÍAS
Fase de Lavado
Bomba de doble flujo duo^{flow}
Calentamiento rápido de la cuba quick^{ready}*
Sistema de calentamiento hot^{wash}
Fase de Aclarado
Sistema de aclarado pro^{rinse}*
Control del aclarado mediante thermo^{stop}
Fase de Desague
Desagüe archi^{medes} en la versión 10
Desagüe evolu^{tion}3 con sistema de triple filtrado pro^{gressive} en versiones 11 - 13
Otras Fases
Economizador de energía energy^{saving}
Brazos de lavado y aclarado hi^{tech}
Dosificador de abrillantador con regulación electrónica
Dosificador de detergente con regulación electrónica



*excluyendo versiones 10 - 11

DATOS TÉCNICOS		
Productividad real máxima*	cestas/hora	30
Productividad teórica máxima	cestas/hora	40
Dimensiones L x P x H	cm	43,6x53,5x67
Capacidad de la cuba	lt	8
Capacidad del calderín	lt	2,6
Resistencia de la cuba	W	600
Resistencia del calderín	W	2.600
Bomba de lavado - potencia	W	200
Bomba de aclarado - potencia	W	200
Bomba de desague - potencia	W	40
Consumo total	W	3.500
Tensión de conexión - fases	V	230/50/1N
Corriente máx.	A	16
Presión del agua de alimentación mín.-máx. en vers. 10 - 11	bar	2-4
Presión del agua de alimentación mín.-máx. en la vers. 13	bar	1-4
Temperatura del agua de alimentación mín.-máx.	°C	50-60



* Alimentación con agua a 50 °C, 12 s de tiempo de carga y descarga de la cesta

Mod. Versiones	Cód.	€
34 - 10 D con dosificador de detergente	917373	2.030,00
34 - 11 D con dosificador de detergente y bomba desagüe con descarga parcial	917376	2.254,00
34 - 13 D con dosificador de detergente, bomba desagüe con descarga parcial, calderín atmosférico y bomba de aclarado	917378	2.551,00

Equipamiento estándar

	Cód.	n.
 Cesta vasos	780133	2
 Contenedor de cubiertos	780139	1

Altura máxima

	cm	39X39
	cm	30
	cm	30

Esquema de instalación

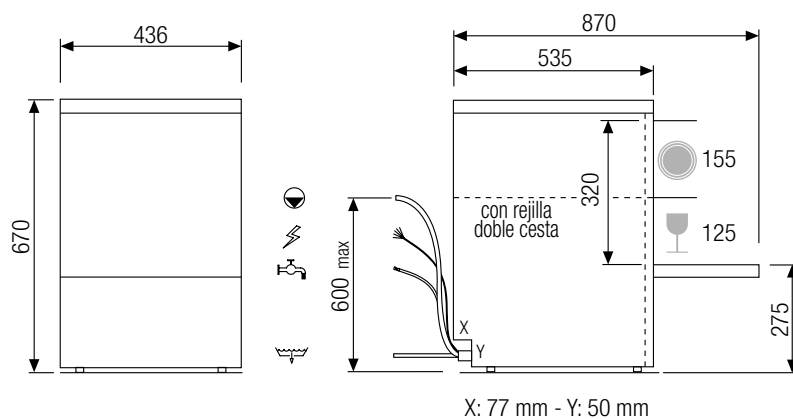

Especificación del embalaje

Peso bruto	Kg	34
Dim. (LxPxH)	cm	52x61x84
Cubicación	m ³	0,27

Lavavasos

top tech 35



Características

Construcción smart^{clean}

La fabricación general es de doble pared integral con puerta con contrapeso, aislada térmicamente. La cuba es totalmente estampada y está dotada con un filtro de acero inoxidable integral de superficie, en toda la anchura, que dada su gran área de paso, difícilmente se obstruye. La cámara de lavado no posee tubos internos ni aristas afiladas. Las guías de la cesta están estampadas y embutidas.

Interfaz del usuario smart^{screen}

Fácil de usar, completa y fiable, incluye cuatro botones táctiles y una amplia pantalla de cristal líquido en color, retroiluminada. A diferencia de los otros lavavajillas del mercado, para indicar el estado de la máquina y el avance del ciclo de lavado no cambia el color de un botón sino el toda la pantalla; de esta manera, el operador se mantiene siempre informado, incluso estando lejos. Además de visualizar los parámetros de funcionamiento, como la temperatura de la cuba y la del calderín o el número de ciclos efectuados, se muestran las indicaciones proporcionadas por el sistema de diagnóstico automático. La información se proporciona mediante textos en claro e iconos. El usuario puede regular la temperatura de la cuba y del calderín o dosificar el detergente y el abrillantador mientras que la configuración de los parámetros de funcionamiento corre a cargo de nuestros técnicos especializados.



PROGRAMAS	USO	Consumo min. lt/ciclo	Duración (s)	Lavado °C	Aclarado °C
Standard					
pro ^{speed}	Suciedad ligera fresca	2	90	60	65
pro ^{essional}	Uso general	2	120	60	65
pro ^{temp}	Suciedad difícil - ciclo a alta temperatura	2,5	150	60	65
Especiales					
pro ^{plates}	Ciclo específico para platos	2,5	150	60	80
pro ^{long}	Suciedad difícil - lavado continuo	2,5	600	60	60
Autolavado					
pro ^{self}	Autolavado	2	90	-	-

TECNOLOGÍAS

Fase de Lavado

Bomba de doble flujo **duo^{flow}**

Sistema de calentamiento **hot^{wash}**

Fase de Aclarado

Control del aclarado mediante **thermo^{stop}**

Fase de Desague

Desagüe **archi^{medes}**

Otras Fases

Economizador de energía **energy^{saving}**

Brazos de lavado y aclarado **hi^{tech}**

Sistema de cierre de puerta **pro^{soft}**

Dosificador de abrillantador con regulación electrónica

Dosificador de detergente con regulación electrónica

DATOS TÉCNICOS



Productividad real máxima*	cestas/hora	30
Productividad teórica máxima	cestas/hora	40
Dimensiones L x P x H	cm	60x60x72
Capacidad de la cuba	lt	15
Capacidad del calderín	lt	6
Resistencia de la cuba	W	1.400
Resistencia del calderín	W	4.900
Bomba de lavado - potencia	W	470
Consumo total	W	6.770
Tensión de conexión - fases	V	400/50/3N
Corriente máx.	A	16
Presión del agua de alimentación mín.-máx. en la vers. 20	bar	2-4
Temperatura del agua de alimentación mín.-máx.	°C	15-60

* Alimentación con agua a 50 °C, 12 s de tiempo de carga y descarga de la cesta



Precios

Mod. Versiones	Cód.	€
35 - 20 D con dosificador de detergente	917390	2.790,00

Opcional

Tipo	Cód.	€
 Zócalo de acero inoxidable cerrado cm 57,5x56,6x (min. 38,9 - max 45,4 H)	798008	478,00
 Kit sensor de bajo nivel de detergente/abrillantador (n. 1 unidad)	999257	107,00

Equipamiento estándar

	Cód.	n.
 Cesta vasos	780132	2
 Contenedor de cubiertos	780139	1

Altura máxima

	cm	50x50
	cm	26
	cm	27

Esquema de instalación

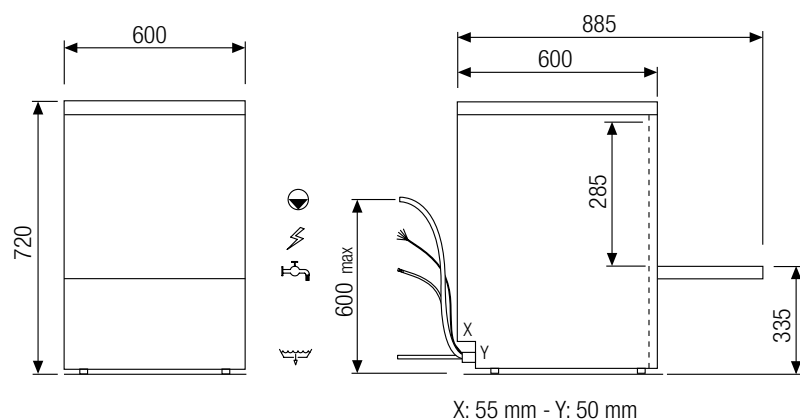

Especificación del embalaje

Peso bruto	Kg	58
Dim. (LxPxH)	cm	69x67x87
Cubicación	m ³	0,45

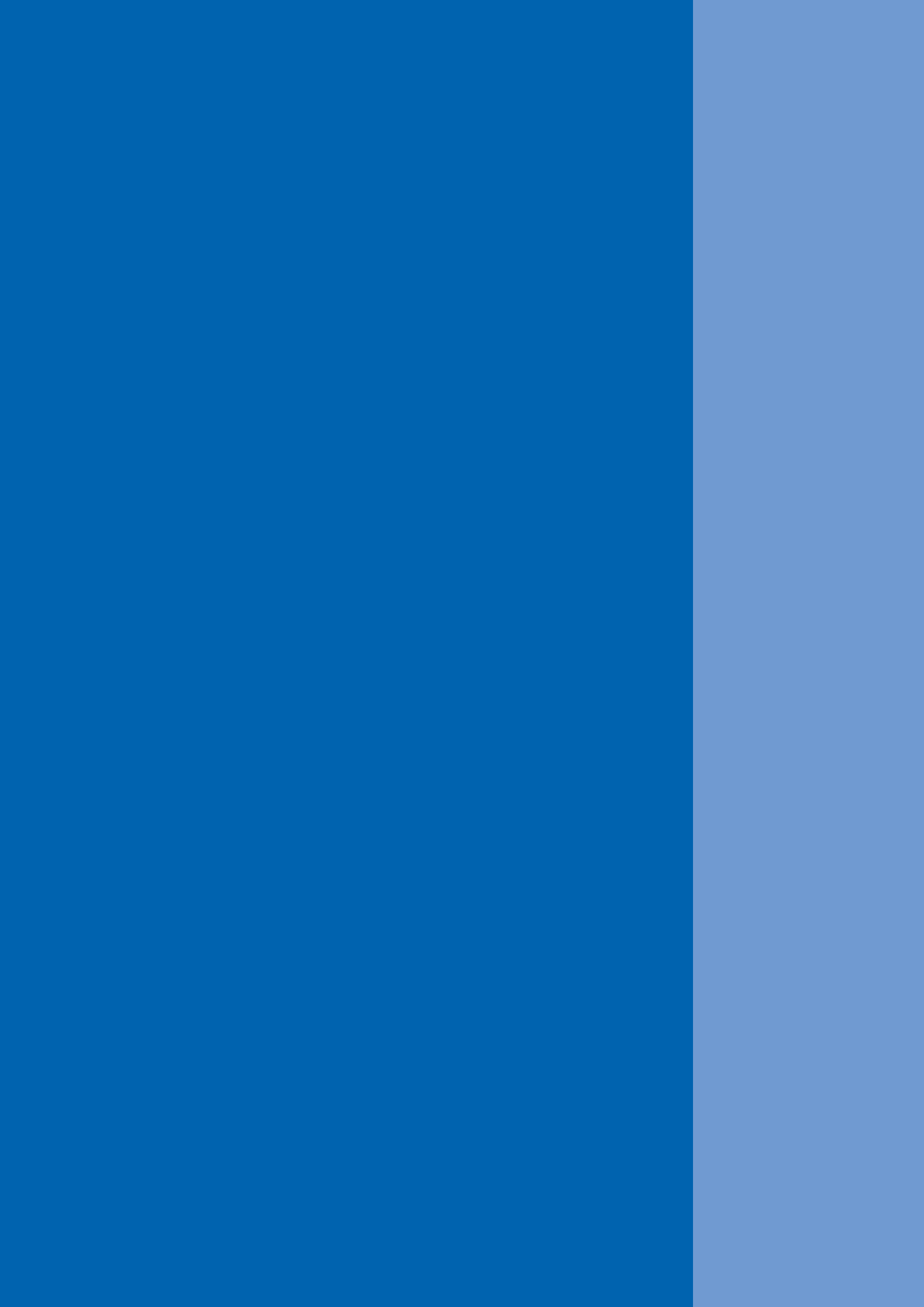

Lavapiatti

Los datos relacionados en esta documentación, en particular los relativos a los consumos, se entienden referidos a una máquina funcionando en condiciones ideales, por lo que pueden sufrir variaciones dependiendo de las condiciones de trabajo, de la instalación y del manejo. Datos no comprometidos.

Lavaplatos

steeltech 36 M



Características

Construcción smart^{clean}

La fabricación general es de doble pared con los laterales de la cámara de lavado con doble pared parcial. La puerta es de doble pared integral.

La cuba posee el fondo embutido y está dotada con un filtro integral de superficie de material compuesto, en toda la anchura, que dada su gran área de paso difícilmente se obstruye. Las guías de la cesta están estampadas y embutidas. La cámara de lavado no posee tubos internos ni aristas afiladas.

Interfaz del usuario elettromeccanica

Está formada por cuatro robustos botones para seleccionar las funciones y por una pantalla de LED en la que se indican las temperaturas de lavado y aclarado. Es posible regular las temperaturas de la cuba y del calderín así como el caudal de los dosificadores peristálticos del abrillantador y del detergente (si se han instalado).



PROGRAMAS	USO	Consumo min. lt/ciclo	Duración (s)	Lavado °C	Aclarado °C	Versiones
Standard						
pro ^{speed}	Suciedad ligera fresca	1,8 - 2	60	55	80	00 01
pro ^{fe} ssional	Uso general	1,8 - 2	90	60	82	
pro ^{temp}	Suciedad difícil - ciclo a alta temperatura	2,5	180	65	88	
Especiales						
pro ^{glass}	Vidrio y cristal	2	90	60	67	
Autolavado						
pro ^{self}	Autolavado	2	120	-	-	00
pro ^{clean}	Autolavado y descarga automática	17	300	-	-	01
pro ^{drain}	Descarga automática	-	120	-	-	



TECNOLOGÍAS
Fase de Lavado
Bomba de doble flujo duo^{flow}
Fase de Aclarado
Control del aclarado mediante thermo^{stop}
Fase de Desague
Desagüe archi^{medes} en la versión 00
Desagüe evo^{lution} en la versión 01
Otras Fases
Economizador de energía energy^{saving}
Brazos de lavado y aclarado hi^{tech}
Dosificador de abrillantador con regulación electrónica
Dosificador de detergente con regulación electrónica excluyendo la versión 00 M

DATOS TÉCNICOS	36 M
Productividad real máxima*	cestas/hora 20
Productividad teórica máxima	cestas/hora 60
Dimensiones L x P x H	cm 57,5x60,5x82
Capacidad de la cuba	lt 20
Capacidad del calderín	lt 6
Resistencia de la cuba	W 2.100
Resistencia del calderín	W 3.000
Bomba de lavado - potencia	W 470
Bomba de desagüe - potencia	W 40
Consumo total	W 3.500
Tensión de conexión - fases	V 230/50/1N
Corriente máx.	A 16
Presión del agua de alimentación mín.-máx	bar 2-4
Temperatura del agua de alimentación mín.-máx.	°C 50-60

* Alimentación con agua a 50 °C, 12 s de tiempo de carga y descarga de la cesta

Mod. Versiones	Cód.	€
36 - 00 M	917155	2.374,00
36 - 00 MD con dosificador de detergente	917261	2.565,00
36 - 01 MD con dosificador de detergente y bomba desague con descarga parcial	917157	2.729,00



Opcional

Tipo	Cód.	€
 Zócalo de acero inoxidable abierto cm 57,6x55,6x37,4 H	798005	355,00
 Zócalo de acero inoxidable cerrado cm 57,5x56,6x (min. 38,9 - max 45,4 H)	798006	476,00

Equipamiento estándar

	Cód.	n.
 Cesta vasos	780132	1
 Cesta platos	780131	1
 Contenedor de cubiertos	780139	1

Altura máxima

	cm	50x50
	cm	32,5
	cm	36,5

Esquema de instalación

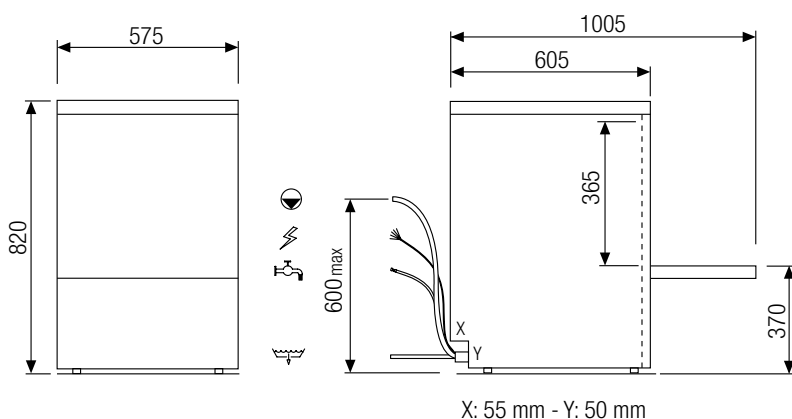

Especificación del embalaje

Peso bruto	Kg	62
Dim. (LxPxH)	cm	69x67x98
Cubicación	m ³	0,45

Lavaplatos

isytech 36-36 M



Características

Construcción smart^{clean}

La fabricación general es de doble pared con los laterales de la cámara de lavado de doble pared estratificada. La puerta es de doble pared integral. La cuba posee el fondo embutido y está dotada con un filtro integral de superficie de material compuesto, en toda la anchura, que dada su gran área de paso difícilmente se obstruye. Las guías de la cesta están estampadas y embutidas. La cámara de lavado no posee tubos internos ni aristas afiladas.

Interfaz del usuario pro^{screen}

Fácil de usar, completa y fiable, incluye cuatro botones táctiles y una pantalla de LED de 4 caracteres más dos barras indicadoras laterales. Gracias a la adecuada combinación de colores y de signos gráficos es posible identificar fácilmente el estado del lavavajillas y el avance del ciclo de lavado. Además de visualizar los parámetros de funcionamiento, como la temperatura de la cuba y la del calderín o el número de ciclos efectuados, se muestran las indicaciones proporcionadas por el sistema de diagnóstico automático. La información se proporciona mediante códigos y textos o bien con colores e indicadores gráficos. El usuario puede regular la temperatura de la cuba y del calderín o dosificar el detergente y el abrillantador mientras que la configuración de los parámetros de funcionamiento corre a cargo de nuestros técnicos especializados.



PROGRAMAS	USO	Consumo min. lt/ciclo	Duración (s)	Lavado °C	Aclarado °C	Versiones
Standard						
pro ^{speed}	Suciedad ligera fresca	1,8 - 2	60	55	80	10 11 13
pro ^{professional}	Uso general	1,8 - 2	90	60	82	
pro ^{temp}	Suciedad difícil - ciclo a alta temperatura	2,5	180	65	88	
Especiales						
pro ^{glass}	Vidrio y cristal	2	90	60	67	10 11 13
pro ^{long}	Suciedad difícil - lavado continuo	2,5	600	60	82	
pro ^{eco}	Sangre y almidón - ciclo a baja temperatura	2,5	150	45	80	
Autolavado						
pro ^{self}	Autolavado	2	120	-	-	10
pro ^{clean}	Autolavado y descarga automática	22	300	-	-	11 13
pro ^{drain}	Descarga automática	-	120	-	-	

TECNOLOGÍAS
Fase de Lavado
Bomba de doble flujo duo^{flow}
Calentamiento rápido de la cuba quick^{ready}*
Sistema de calentamiento hot^{wash} en versiones trifásicas
Fase de Aclarado
Sistema de aclarado pro^{rinse}*
Control del aclarado mediante thermo^{stop}
Fase de Desague
Desagüe archi^{medes} en la versión 10
Desagüe evo^{lution}3 con sistema de triple filtrado pro^{gressive} en versiones 11 - 13
Otras Fases
Economizador de energía energy^{saving}
Brazos de lavado y aclarado hi^{tech}
Dosificador de abrillantador con regulación electrónica
Dosificador de detergente con regulación electrónica excluyendo la vers. 10 M



*excluyendo versiones 10 - 11

DATOS TÉCNICOS		36	36 M
Productividad real máxima*	cestas/hora	33	20
Productividad teórica máxima	cestas/hora	60	60
Dimensiones L x P x H	cm	57,5x60,5x82	57,5x60,5x82
Capacidad de la cuba	lt	20	20
Capacidad del calderín	lt	6	6
Resistencia de la cuba	W	1.400	2.100
Resistencia del calderín	W	4.900	3.000
Bomba de lavado - potencia	W	470	470
Bomba de aclarado - potencia	W	200	-
Bomba de desagüe - potencia	W	40	40
Consumo total	W	6.800	3.500
Tensión de conexión - fases	V	400/50/3N	230/50/1N
Corriente máx.	A	16	16
Presión del agua de alimentación mín.-máx. en vers. 10 - 11	bar	2-4	2-4
Presión del agua de alimentación mín.-máx. en la vers. 13	bar	1-4	-
Temperatura del agua de alimentación mín.-máx.	°C	15-60	50-60

* Alimentación con agua a 50 °C, 12 s de tiempo de carga y descarga de la cesta

Mod. Versiones	Cód.	€
36 - 10 M	917163	2.587,00
36 - 10 D con dosificador de detergente	917165	2.730,00
36 - 10 MD Version monofasica	917263	2.730,00
36 - 11 D con dosificador de detergente y bomba desagüe con descarga parcial	917169	2.966,00
36 - 11 MD Version monofasica	917264	2.966,00
36 - 13 D con dosificador de detergente, bomba desagüe con descarga parcial, calderín atmosférico y bomba de aclarado	917174	3.265,00



Opcional

Tipo	Cód.	€
 Zócalo de acero inoxidable abierto cm 57,6x55,6x37,4 H	798005	355,00
 Zócalo de acero inoxidable cerrado cm 57,5x56,6x (min. 38,9 - max 45,4 H)	798006	476,00

Equipamiento estándar

	Cód.	n.
 Cesta vasos	780132	1
 Cesta platos	780131	1
 Contenedor de cubiertos	780139	1

Altura máxima

	cm	50x50
	cm	32,5
	cm	36,5

Esquema de instalación

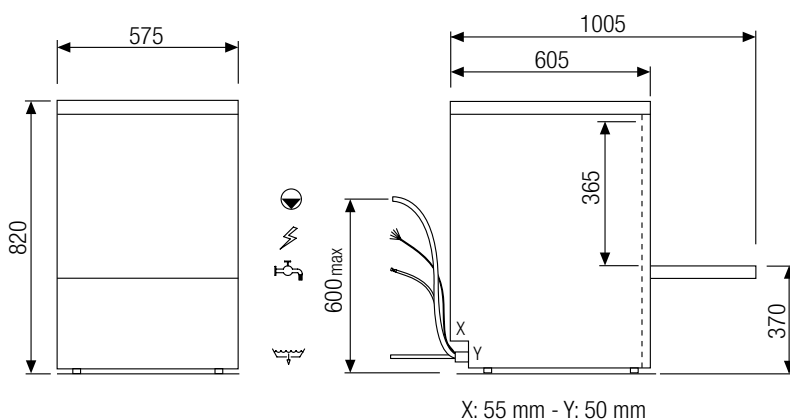

Especificación del embalaje

Peso bruto	Kg	62
Dim. (LxPxH)	cm	69x67x98
Cubicación	m ³	0,45

Lavaplatos

top tech 36



Características

Construcción smartclean

La fabricación general es de doble pared integral con puerta con contrapeso, aislada térmicamente. La cuba es totalmente estampada y está dotada con un filtro de acero inoxidable integral de superficie, en toda la anchura, que dada su gran área de paso, difícilmente se obstruye. La cámara de lavado no posee tubos internos ni aristas afiladas. Las guías de la cesta están estampadas y embutidas.

Interfaz del usuario smartscreen

Fácil de usar, completa y fiable, incluye cuatro botones táctiles y una amplia pantalla de cristal líquido en color, retroiluminada. A diferencia de los otros lavavajillas del mercado, para indicar el estado de la máquina y el avance del ciclo de lavado no cambia el color de un botón sino el toda la pantalla; de esta manera, el operador se mantiene siempre informado, incluso estando lejos. Además de visualizar los parámetros de funcionamiento, como la temperatura de la cuba y la del calderín o el número de ciclos efectuados, se muestran las indicaciones proporcionadas por el sistema de diagnóstico automático. La información se proporciona mediante textos en claro e iconos. El usuario puede regular la temperatura de la cuba y del calderín o dosificar el detergente y el abrillantador mientras que la configuración de los parámetros de funcionamiento corre a cargo de nuestros técnicos especializados.



PROGRAMAS	USO	Consumo min. lt/ciclo	Duración (s)	Lavado °C	Aclarado °C
Standard					
pro ^{speed}	Suciedad ligera fresca	1,6 - 1,8 - 2	60	55	80
pro ^{essional}	Uso general	1,8 - 2	90	60	82
pro ^{temp}	Suciedad difícil - ciclo a alta temperatura	2,5	180	65	88
Especiales					
pro ^{glass}	Vidrio y cristal	2	90	60	67
pro ^{long}	Suciedad difícil - lavado continuo	2,5	600	60	82
pro ^{eco}	Sangre y almidón - ciclo a baja temperatura	2,5	150	45	80
pro ^{new}	Recambio rápido del agua	17	540	-	60
pro ^{active}	Ollas y utensilios	3,9	300	70	82
pro ^{steel}	Cubiertos	2,5	360	72	88
pro ^{san}	Desinfección según la norma EN-ISO 15883-1/3	2,5	auto	70	85
Autolavado					
pro ^{clean}	Autolavado y descarga automática	17	300	-	-
pro ^{drain}	Descarga automática	-	120	-	-



TECNOLOGÍAS
Fase de Lavado
Bomba de doble flujo duo^{flow}
Calentamiento rápido de la cuba quick^{ready}
Sistema de calentamiento hot^{wash}
Fase de Aclarado
Sistema de aclarado pro^{rinse}
Control del aclarado mediante thermo^{stop}
Fase de Desagüe
Desagüe evo^{lution} con sistema de triple filtrado pro^{gressive}
Otras Fases
Economizador de energía energy^{saving}
Brazos de lavado y aclarado hi^{tech}
Sistema de cierre de puerta pro^{soft}
Dosificador de abrillantador con regulación electrónica
Dosificador de detergente con regulación electrónica

DATOS TÉCNICOS		
Productividad real máxima*	cestas/hora	44
Productividad teórica máxima	cestas/hora	60
Dimensiones L x P x H	cm	60x60x82
Capacidad de la cuba	lt	15
Capacidad del calderín	lt	6
Resistencia de la cuba	W	1.400
Resistencia del calderín	W	6.000
Bomba de lavado - potencia	W	470
Bomba de aclarado - potencia	W	200
Bomba de desagüe - potencia	W	40
Consumo total	W	7.900
Tensión de conexión - fases	V	400/50/3N
Corriente máx.	A	16
Presión del agua de alimentación mín.-máx.	bar	1-4
Temperatura del agua de alimentación mín.-máx.	°C	15-60

* Alimentación con agua a 50 °C, 12 s de tiempo de carga y descarga de la cesta

Mod. Versiones	Cód.	€
36 - 23 D con dosificador de detergente, bomba desague con descarga parcial, calderín atmosférico y bomba de aclarado	917179	4.390,00





Opcional

Tipo	Cód.	€
 Zócalo de acero inoxidable cerrado cm 57,5x56,6x (min. 38,9 - max 45,4 H)	798008	478,00
 Kit sensor de bajo nivel de detergente/abrillantador (n. 1 unidad)	999257	107,00

Equipamiento estándar

	Cód.	n.
 Cesta vasos	780132	1
 Cesta platos	780131	1
 Contenedor de cubiertos	780139	1

Altura máxima

	cm	50x50
	cm	35,5
	cm	39
	cm	GN1/1 (53x32) max 4 piezas

Esquema de instalación

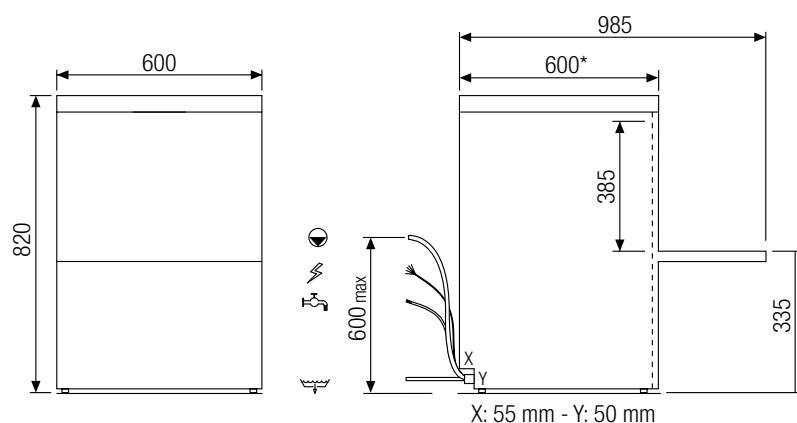

Especificación del embalaje

Peso bruto	Kg	62
Dim. (LxPxH)	cm	69x67x98
Cubicación	m ³	0,45

Lavavajillas de cúpula

Los datos relacionados en esta documentación, en particular los relativos a los consumos, se entienden referidos a una máquina funcionando en condiciones ideales, por lo que pueden sufrir variaciones dependiendo de las condiciones de trabajo, de la instalación y del manejo. Datos no comprometidos.

Características

Construcción smart^{clean}

La fabricación general es de doble pared en el cuerpo inferior y de simple pared en la capota. La elevación se efectúa con un movimiento estable y suave, sin puntos muertos; el esfuerzo de elevación es reducido, para no cansar al operador, y el paso útil de 45 cm es uno de los más altos entre los productos de este segmento de mercado. La cuba, totalmente estampada y sin soldaduras ni aristas vivas, está dotada con un filtro integral de superficie de material compuesto, en toda la anchura, que dada su gran área de paso difícilmente se obstruye. La cámara de lavado no posee tubos internos ni aristas.

Interfaz del usuario elettromeccanica

Está formada por cuatro robustos botones para seleccionar las funciones y por una pantalla de LED, instalados en el cuerpo inferior, en la que se indican las temperaturas de lavado y aclarado. Es posible regular las temperaturas de la cuba y del calderín así como el caudal de los dosificadores peristálticos del abrillantador y del detergente (si se han instalado).



PROGRAMAS	USO	Consumo min. lt/ciclo	Duración (s)	Lavado °C	Aclarado °C	Versiones
Standard						
pro ^{speed}	Suciedad ligera fresca	1,8 - 2	60	55	80	00 01
pro ^{essional}	Uso general	1,8 - 2	90	60	82	
pro ^{temp}	Suciedad difícil - ciclo a alta temperatura	2,5	180	65	88	
Especiales						
pro ^{glass}	Vidrio y cristal	2	90	60	67	
Autolavado						
pro ^{self}	Autolavado	2	120	-	-	00
pro ^{clean}	Autolavado y descarga automática	17	300	-	-	01
pro ^{drain}	Descarga automática	-	120	-	-	

TECNOLOGÍAS
Fase de Lavado
Bomba de doble flujo duo^{flow}
Sistema de calentamiento hot^{wash}
Fase de Aclarado
Control del aclarado mediante thermo^{stop}
Fase de Desagüe
Desagüe archi^{medes} en la versión 00
Desagüe evolution³ con sistema de triple filtrado pro^{gressive} en la versión 01
Otras Fases
Economizador de energía energy^{saving}
Brazos de lavado y aclarado hi^{tech}
Sistema de elevación de la capota pro^{glide}
Dosificador de abrillantador con regulacion electronica
Dosificador de detergente con regulacion electronica excluyendo la versión 00

DATOS TÉCNICOS		
Productividad real máxima*	cestas/hora	45
Productividad teórica máxima	cestas/hora	60
Dimensiones L x P x H	cm	63,4x74,4x152,9
Capacidad de la cuba	lt	15
Capacidad del calderín	lt	6
Resistencia de la cuba	W	2.100
Resistencia del calderín	W	7.000
Bomba de lavado - potencia	W	470
Bomba de desagüe - potencia	W	40
Consumo total	W	9.600
Tensión de conexión - fases	V	400/50/3N
Corriente máx.	A	16
Presión del agua de alimentación mín.-máx.	bar	2-4
Temperatura del agua de alimentación mín.-máx.	°C	15-60

* Alimentación con agua a 50 °C, 12 s de tiempo de carga y descarga de la cesta





Precios

Mod. Versiones	Cód.	€
38 - 00	ST3800	4.490,00
38 - 00 D con dosificador de detergente	ST3800DD	4.680,00
38 - 01 D con dosificador de detergente y bomba desague con descarga parcial	ST3801DD	4.841,00

Equipamiento estándar

	Cód.	n.
 Cesta vasos	780132	1
 Cesta platos	780131	1
 Contenedor de cubiertos	780139	1

Altura máxima

	cm	50x50
	cm	42,5
	cm	44
	cm	GN1/1 (53x32)

Esquema de instalación

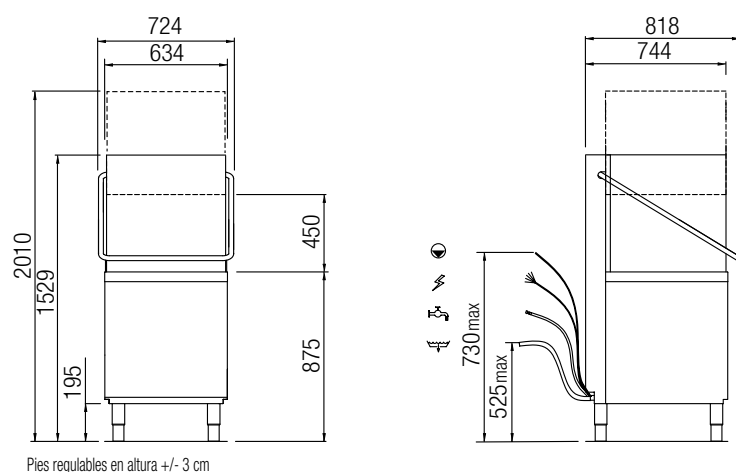

Especificación del embalaje

Peso bruto	Kg	100
Dim. (LxPxH)	cm	76x84x152
Cubicación	m ³	0,95

Lavavajillas de cúpula

isy tech 38 isy tech 38 NRG



Características

Construcción smart^{clean}

La fabricación general es de doble pared integral con la capota dotada de aislamiento termoacústico. La elevación se efectúa con un movimiento estable y suave, sin puntos muertos; el esfuerzo de elevación es reducido, para no cansar al operador, y el paso útil de 45 cm es uno de los más altos entre los productos de este segmento de mercado. La cuba, totalmente estampada y sin soldaduras ni aristas vivas, está dotada con un filtro integral de superficie de material compuesto, en toda la anchura, que dada su gran área de paso difícilmente se obstruye. La cámara de lavado no posee tubos internos ni aristas.

Interfaz del usuario pro^{screen}

Fácil de usar, completa y fiable, incluye cuatro botones táctiles y una pantalla de LED de 4 caracteres más dos barras indicadoras laterales, instalados en el cuerpo inferior. Gracias a la adecuada combinación de colores y de signos gráficos es posible identificar fácilmente el estado del lavavajillas y el avance del ciclo de lavado. Además de visualizar los parámetros de funcionamiento, como la temperatura de la cuba y la del calderín o el número de ciclos efectuados, se muestran las indicaciones proporcionadas por el sistema de diagnóstico automático. La información se proporciona mediante códigos y textos o bien con colores e indicadores gráficos. El usuario puede regular la temperatura de la cuba y del calderín o dosificar el detergente y el abrillantador mientras que la configuración de los parámetros de funcionamiento corre a cargo de nuestros técnicos especializados.



PROGRAMAS	USO	Consumo min. lt/ciclo	Duración (s)	Lavado °C	Aclarado °C	Versiones
Standard						
pro ^{speed}	Suciedad ligera fresca	1,8 - 2	60	55	80	10 11 13
pro ^{professional}	Uso general	1,8 - 2	90	60	82	
pro ^{temp}	Suciedad difícil - ciclo a alta temperatura	2,5	180	65	88	
Especiales						
pro ^{glass}	Vidrio y cristal	2	90	60	67	10 11 13
pro ^{long}	Suciedad difícil - lavado continuo	2,5	600	60	82	
pro ^{eco}	Sangre y almidón - ciclo a baja temperatura	2,5	150	45	80	
Autolavado						
pro ^{self}	Autolavado	2	120	-	-	10
pro ^{clean}	Autolavado y descarga automática	17	300	-	-	11 13
pro ^{drain}	Descarga automática	-	120	-	-	

TECNOLOGÍAS
Fase de Lavado
Bomba de doble flujo duo^{flow}
Calentamiento rápido de la cuba quick^{ready}*
Sistema de calentamiento hot^{wash}
Fase de Aclarado
Sistema de aclarado pro^{rinse}*
Control del aclarado mediante thermo^{stop}
Fase de Desague
Desagüe archi^{medes} en la versión 10
Desagüe evo^{lution}3 con sistema de triple filtrado pro^{gressive} en vers. 11 - 13
Otras Fases
Economizador de energía energy^{saving}
Brazos de lavado y aclarado hi^{tech}
Sistema de elevación de la capota pro^{glide}
Dosificador de abrillantador con regulación electrónica
Dosificador de detergente con regulación electrónica

*excluyendo versiones 10-11

DATOS TÉCNICOS	ISYTECH 38	NRG	
Productividad real máxima*	cestas/hora	45	38
Productividad teórica máxima	cestas/hora	60	65
Dimensiones L x P x H	cm	63,4x74,4x152,9	63,4x74,4x222,8
Capacidad de la cuba	lt	15	15
Capacidad del calderín en versiones 10 - 11	lt	6	6
Capacidad del calderín en versión 13	lt	12	12
Resistencia de la cuba	W	2.100	2.100
Resistencia del calderín	W	7.000	7.000
Bomba de lavado - potencia	W	470	470
Bomba de aclarado - potencia	W	200	200
Bomba de desagüe - potencia	W	40	40
Consumo total	W	9.600	9.600
Tensión de conexión - fases	V	400/50/3N	400/50/3N
Corriente máx.	A	16	16
Presión del agua de alimentación mín.-máx. en vers. 10 - 11	bar	2-4	-
Presión del agua de alimentación mín.-máx. en la vers. 13	bar	1-4	1-4
Temperatura del agua de alimentación mín.-máx.	°C	15-60	15-25

* Alimentación con agua a 50 °C, 12 s de tiempo de carga y descarga de la cesta

Precios

Mod. Versiones		Cód.	€
38 - 10 D	con dosificador de detergente	IT3810CDD	5.102,00
38 - 11 D	con dosificador de detergente y bomba desague con descarga parcial	IT3811CDD	5.291,00
38 - 13 D	con dosificador de detergente, bomba desague con descarga parcial, calderín atmosférico y bomba de aclarado	IT3813CDD	5.458,00
NRG	con recuperador de calor	IT3813RCDD+RC	7.712,00

Esquema de instalación

isytech 38

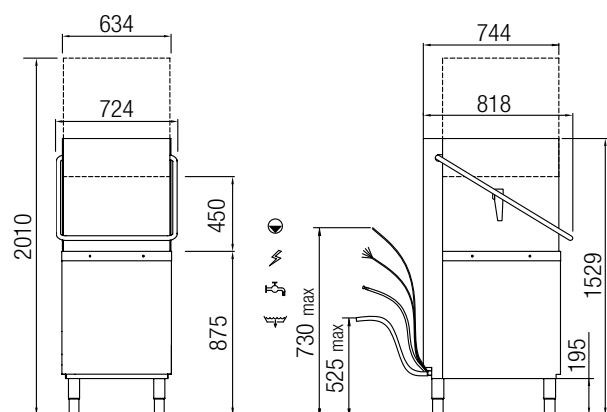

Pies regulables en altura +/- 3 cm

Isytech 38 NRG

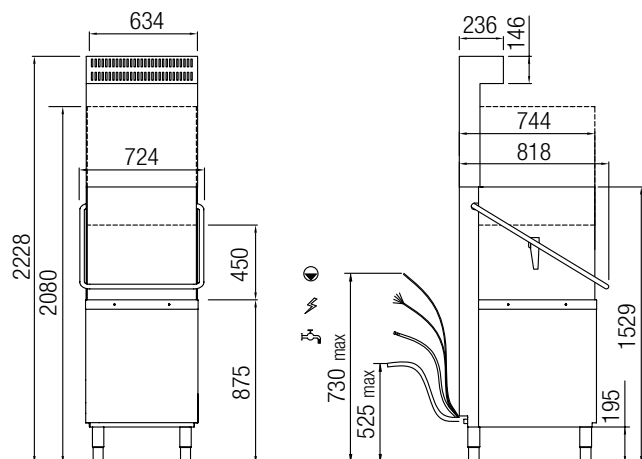

Pies regulables en altura +/- 3 cm

Equipamiento estándar

	Cód.	n.
	780132	1
	780131	1
	780139	1

Altura máxima

	cm	50x50
	cm	42,5
	cm	44
	cm	GN1/1 (53x32)

Especificación del embalaje

		IsyTech 38	NRG
Peso bruto	Kg	100	25
Dim. (LxPxH)	cm	76x84x152	70x75x30
Cubicación	m ³	0,95	0,15

Lavavajillas de cúpula

top tech 38 top tech 38 NRG



Características

Construcción smart^{clean}

La fabricación general es de doble pared integral con la capota dotada de aislamiento termoacústico. La elevación se efectúa con un movimiento estable y suave, sin puntos muertos; el esfuerzo de elevación es reducido, para no cansar al operador, y el paso útil de 45 cm es uno de los más altos entre los productos de este segmento de mercado. La cuba es totalmente estampada y está dotada con un filtro de acero inoxidable integral de superficie, en toda la anchura, que dada su gran área de paso difícilmente se obstruye. La cámara de lavado no posee tubos internos ni aristas afiladas. El portacestas está embisagrado al respaldo para facilitar las operaciones de limpieza.

Interfaz del usuario smart^{screen}

Fácil de usar, completa y fiable, incluye cuatro botones táctiles y una amplia pantalla de cristal líquido en color, retroiluminada. A diferencia de los otros lavavajillas del mercado, para indicar el estado de la máquina y el avance del ciclo de lavado no cambia el color de un botón sino el toda la pantalla; de esta manera, el operador se mantiene siempre informado, incluso estando lejos, gracias también a su instalación encima de la capota. Además de visualizar los parámetros de funcionamiento, como la temperatura de la cuba y la del calderín o el número de ciclos efectuados, se muestran las indicaciones proporcionadas por el sistema de diagnóstico automático. La información se proporciona mediante textos en claro e iconos. El usuario puede regular la temperatura de la cuba y del calderín o dosificar el detergente y el abrillantador mientras que la configuración de los parámetros de funcionamiento corre a cargo de nuestros técnicos especializados.



PROGRAMAS	USO	Consumo mín. lt/ciclo	Duración (s)	Lavado °C	Aclarado °C
Standard					
pro ^{speed}	Suciedad ligera fresca	1,6 - 1,8 - 2	60	55	80
pro ^{essional}	Uso general	1,8 - 2	90	60	82
pro ^{temp}	Suciedad difícil - ciclo a alta temperatura	2,5	180	65	88
Especiales					
pro ^{glass}	Vidrio y cristal	2	90	60	67
pro ^{long}	Suciedad difícil - lavado continuo	2,5	600	60	82
pro ^{eco}	Sangre y almidón - ciclo a baja temperatura	2,5	150	45	80
pro ^{new}	Recambio rápido del agua	22	540	-	60
pro ^{active}	Ollas y utensilios	4,1	300	70	82
pro ^{steel}	Cubiertos	2,5	360	72	88
pro ^{san}	Desinfección según la norma EN-ISO 15883-1/3	2,5	auto	70	85
Autolavado					
pro ^{clean}	Autolavado y descarga automática	24	300	-	-
pro ^{drain}	Descarga automática	-	120	-	-

TECNOLOGÍAS
Fase de Lavado
Bomba de doble flujo duo^{flow}
Calentamiento rápido de la cuba quick^{ready}
Sistema de calentamiento hot^{wash}
Fase de Aclarado
Sistema de aclarado pro^{rinse}
Control del aclarado mediante thermo^{stop}
Fase de Desagüe
Desagüe evol^{ution3} con sistema de triple filtrado pro^{gressive}
Otras Fases
Economizador de energía energy^{saving}
Brazos de lavado y aclarado hi^{tech}
Sistema de elevación de la capota pro^{glide}
Dosificador de abrillantador con regulación electrónica
Dosificador de detergente con regulación electrónica

DATOS TÉCNICOS	TOPTECH 38	NRG
Productividad real máxima*	cestas/hora 51	38
Productividad teórica máxima	cestas/hora 65	65
Dimensiones L x P x H	cm 63,3x75,5x156,5	63,3x75,5x226,4
Capacidad de la cuba	lt 22	22
Capacidad del calderín	lt 12	12
Resistencia de la cuba	W 2.500	2.500
Resistencia del calderín	W 7.000	7.000
Bomba de lavado - potencia	W 700	700
Bomba de aclarado - potencia	W 200	200
Bomba de desagüe - potencia	W 40	40
Consumo total	W 10.200	10.200
Tensión de conexión - fases	V 400/50/3N	400/50/3N
Corriente máx.	A 16	16
Presión del agua de alimentación mín. -máx.	bar 1-4	1-4
Temperatura del agua de alimentación mín. -máx.	°C 15-60	15-25

* Alimentación con agua a 50 °C, 12 s de tiempo de carga y descarga de la cesta

Mod. Versiones

- 38 - 23 D** con dosificador de detergente, bomba desagüe con descarga parcial, calderín atmosférico y bomba de aclarado
- NRG** con recuperador de calor

Cód.	€
TT3823DD	6.882,00
TT3823RDD+RC	9.108,00

Esquema de instalación

toptech 38

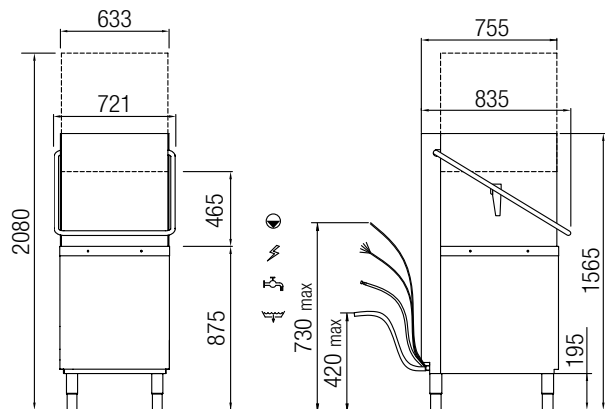

Pies regulables en altura +/- 3 cm

toptech 38 NRG

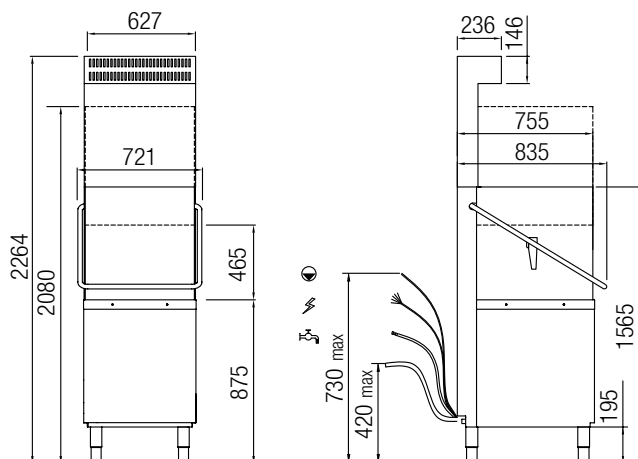

Pies regulables en altura +/- 3 cm

Opcional

Tipo	Cód.	€
Kit sensor de bajo nivel de detergente/abrillantador (n. 1 unidad)	999257	107,00

Equipamiento estándar

	Cód.	n.
Cesta vasos	780132	1
Cesta platos	780131	1
Contenedor de cubiertos	780139	1

Altura máxima

	cm	50x50
	cm	45
	cm	45
	cm	GN1/1 (53x32)

Especificación del embalaje

	TopTech 38	NRG
Peso bruto	Kg 124	25
Dim. (LxPxH)	cm 77x87x153	70x75x30
Cubicación	m³ 1	0,15

Lavavajillas de cúpula

top tech 39 top tech 39 NRG



Características

Construcción smart^{clean}

La fabricación general es de doble pared integral con la capota dotada de aislamiento termoacústico. La elevación se efectúa con un movimiento estable y suave, sin puntos muertos; el esfuerzo de elevación es reducido, para no cansar al operador, y el paso útil de 45 cm es uno de los más altos entre los productos de este segmento de mercado. La cuba es totalmente estampada y está dotada con un filtro de acero inoxidable integral de superficie, en toda la anchura, que dada su gran área de paso difícilmente se obstruye. La cámara de lavado no posee tubos internos ni aristas afiladas.

Interfaz del usuario smart^{screen}

Fácil de usar, completa y fiable, incluye cuatro botones táctiles y una amplia pantalla de cristal líquido en color, retroiluminada. A diferencia de los otros lavavajillas del mercado, para indicar el estado de la máquina y el avance del ciclo de lavado no cambia el color de un botón sino el toda la pantalla; de esta manera, el operador se mantiene siempre informado, incluso estando lejos, gracias también a su instalación encima de la capota. Además de visualizar los parámetros de funcionamiento, como la temperatura de la cuba y la del calderín o el número de ciclos efectuados, se muestran las indicaciones proporcionadas por el sistema de diagnóstico automático. La información se proporciona mediante textos en claro e iconos. El usuario puede regular la temperatura de la cuba y del calderín o dosificar el detergente y el abrillantador mientras que la configuración de los parámetros de funcionamiento corre a cargo de nuestros técnicos especializados.



PROGRAMAS	USO	Consumo min. lt/ciclo	Duración (s)	Lavado °C	Aclarado °C	Versiones
Standard						
pro ^{speed}	Suciedad ligera fresca	1,8 - 2 - 2,2	60	55	80	20 23
pro ^{essional}	Uso general	2 - 2,2	90	60	82	
pro ^{temp}	Suciedad difícil - ciclo a alta temperatura	2,5	180	65	88	
Especiales						
pro ^{glass}	Vidrio y cristal	2	90	60	67	23
pro ^{long}	Suciedad difícil - lavado continuo	2,5	600	60	82	
pro ^{eco}	Sangre y almidón - ciclo a baja temperatura	2,5	150	45	80	
pro ^{new}	Recambio rápido del agua	32	540	-	60	
pro ^{active}	Ollas y utensilios	4,1	300	70	82	
pro ^{steel}	Cubiertos	2,5	360	72	88	
pro ^{san}	Desinfección según la norma EN-ISO 15883-1/3	2,5	auto	70	85	
Autolavado						
pro ^{self}	Autolavado	2,2	120	-	-	20
pro ^{clean}	Autolavado y descarga automática	32	300	-	-	23
pro ^{drain}	Descarga automática	-	120	-	-	

TECNOLOGÍAS

Fase de Lavado

Bomba de doble flujo **duo^{flow}**

Calentamiento rápido de la cuba **quick^{ready}***

Sistema de calentamiento **hot^{wash}**

Fase de Aclarado

Sistema de aclarado **pro^{rinse}***

Control del aclarado mediante **thermo^{stop}**

Fase de Desagüe

Desagüe **archi^{medes}** en la versión 20

Desagüe **evolu^{tion}3** con sistema de triple filtrado **pro^{gressive}** en la versión 23

Otras Fases

Economizador de energía **energy^{saving}**

Brazos de lavado y aclarado **hi^{tech}** a 3 radios

Sistema de elevación de la capota **pro^{glide}**

Dosificador de abrillantador con regulación electrónica

Dosificador de detergente con regulación electrónica

*excluyendo la versión 20

DATOS TÉCNICOS

	TT 39-20 D	TT 39-23 D NRG	
Productividad real máxima*	cestas/hora	45	45
Productividad teórica máxima	cestas/hora	65	65
Dimensiones L x P x H	cm	70x75,5x156,5	70x75,5x226,4
Capacidad de la cuba	lt	30	30
Capacidad del calderín en la versión 20	lt	6	-
Capacidad del calderín en la versión 23	lt	-	12
Resistencia de la cuba	W	3.000	3.000
Resistencia del calderín	W	8.000	8.000
Bomba de lavado - potencia	W	1.500	1.500
Bomba de aclarado - potencia	W	-	200
Bomba de desagüe - potencia	W	-	40
Consumo total	W	12.500	12.500
Tensión de conexión - fases	V	400/50/3N	400/50/3N
Corriente máx.	A	20	20
Presión del agua de alimentación mín.-máx. en la vers. 20	bar	2-4	-
Presión del agua de alimentación mín.-máx. en la vers. 23	bar	-	1-4
Temperatura del agua de alimentación mín.-máx.	°C	15-60	15-25

*Alimentación con agua a 50 °C, 12 s de tiempo de carga y descarga de la cesta

Mod. Versiones	Cód.	€
39 - 20 D con dosificador de detergente	TT3920DD	6.527,00
39 - 23 D NRG con dosificador de detergente, bomba desagüe con descarga parcial, calderín atmosférico, bomba de aclarado y recuperador de calor	TT3923RDD+RC	11.090,00

Esquema de instalación

toptech 39

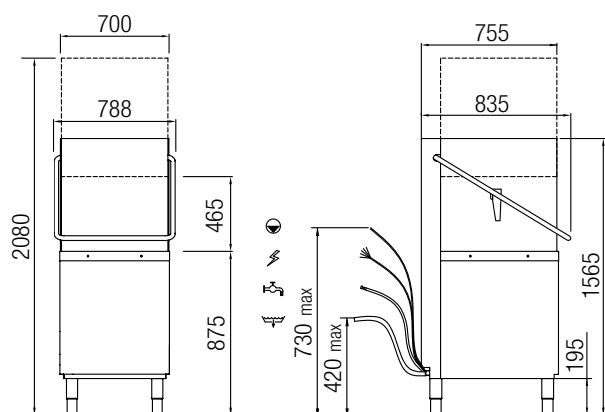

Pies regulables en altura +/- 3 cm

toptech 39 NRG

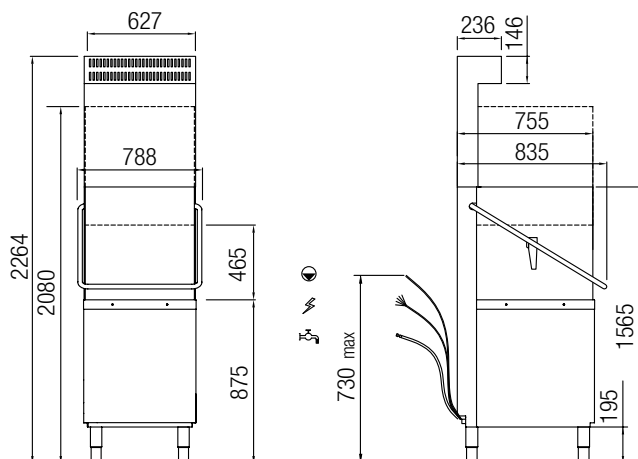



Pies regulables en altura +/- 3 cm





Opcional

Tipo	Cód.	€
 Kit sensor de bajo nivel de detergente/abrillantador (n. 1 unidad)	999257	107,00

Equipamiento estándar

	Cód.	n.
 Cesta platos	70180	1
 Cesta vasos	70181	1
 Contenedor de cubiertos	780081	1









Altura máxima

	cm	50x60
	cm	45
	cm	45
	cm	60x40 - GN1/1 (53x32)











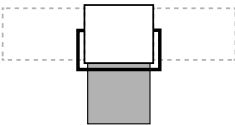

Especificación del embalaje

	TopTech 39	NRG	
Peso bruto	Kg	136	25
Dim. (LxPxH)	cm	83x87x153	70x75x30
Cubicación	m³	1,1	0,15

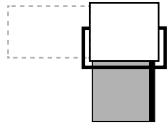

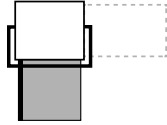

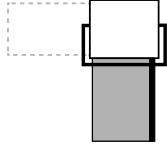

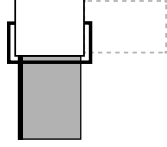





Mesa y accesorios para lavavajillas de cúpula

	Dim. LxPxH (cm)		Cód.	€	
P60 Mesa lateral	55,7x57,5x85		69872	217,00	
P70 Mesa lateral	70x57,5x85		80202	443,00	
PA70 DX Mesa derecha	70x71,5x85		80200	588,00	
PA70 SX Mesa izquierda	70x71,5x85		80201	588,00	
PA120 DX Mesa derecha	120x71,5x85		80204	820,00	
PA120 SX Mesa izquierda	120x71,5x85		80203	820,00	
PAL70 DX Mesa derecha con cuba	70x71,5x85		80206L700	1.268,00	Dimensiones de la cuba 50x40x25 cm
PAL70 SX Mesa izquierda con cuba	70x71,5x85		80205L700	1.268,00	Dimensiones de la cuba 50x40x25 cm
PAL120 DX Mesa derecha con cuba	120x71,5x85		80206	1.268,00	Dimensiones de la cuba 50x40x25 cm

Mesa y accesorios para lavavajillas de cúpula

	Dim. LxPxH (cm)		Cód.	€	
PAL120 SX Mesa izquierda con cuba	120x71.5x85		80205	1.268,00	Dimensiones de la cuba 50x40x25 cm
PALS120 DX Mesa derecha con cuba y soporte	120x71.5x85		80208	1.385,00	Dimensiones de la cuba 50x40x25 cm
PALS120 SX Mesa izquierda con cuba y soporte	120x71.5x85		80207	1.385,00	Dimensiones de la cuba 50x40x25 cm
Ducha			799003	367,00	
PNG70 Mesa frontal Configuración esquina Para Lavavajillas de cúpulas TopTech 39	70x67.5x85		70206	1.221,00	
PANG70 DX Mesa frontal DX Configuración esquina Para Lavavajillas de cúpulas TopTech 39	70x77x85		70217	1.344,00	
PANG70 SX Mesa frontal SX Configuración esquina Para Lavavajillas de cúpulas TopTech 39	70x77x85		70215	1.344,00	
PANG120 DX Mesa frontal DX Configuración esquina Para Lavavajillas de cúpulas TopTech 39	120x77x85		70207	1.466,00	
PANG120 SX Mesa frontal SX Configuración esquina Para Lavavajillas de cúpulas TopTech 39	120x77x85		70205	1.466,00	

Mesa y accesorios para lavavajillas de cúpula

	Dim. LxPxH (cm)		Cód.	€	
PA80 DX Mesa lateral DX Configuración en línea	80x71.5x85		70230	734,00	
Para Lavavajillas de cúpulas TopTech 39					
PA80 SX Mesa lateral SX Configuración en línea	80x71.5x85		70232	734,00	
Para Lavavajillas de cúpulas TopTech 39					
Cierre lateral Mesa lateral derecha	-		70677	187,00	
Configuración en ángulo					
Cierre lateral Mesa lateral izquierda	-		70678	187,00	
Configuración en ángulo					
Contenedor de basura	Ø 40 - h 70		704002	425,00	
Soporte para 5 bandejas Profundidad máxima de la bandeja 6,5 cm	50x50		712028	220,00	Solo para TopTech 39
Insertador en embudo para confi tería	Ø 17		706128	58,00	
Contenedor de cubiertos	15x15		712017	80,00	
Anillo de goma			199064	93,00	



Lavavajillas de arrastre

Los datos relacionados en esta documentación, en particular los relativos a los consumos, se entienden referidos a una máquina funcionando en condiciones ideales, por lo que pueden sufrir variaciones dependiendo de las condiciones de trabajo, de la instalación y del manejo. Datos no comprometidos.

Tecnologías y patentes

Fabricación modular

El sistema **promont** permite desmontar la máquina in situ, dividiéndola en sus diferentes componentes, para permitir que pase por puertas o pasillos angostos y, luego, volver a ensamblarla con facilidad y seguridad.



Fabricación de doble pared

Reduce el ruido y la pérdida de calor; las puertas son de doble pared con aislamiento térmico y acústico.



Filtros de la cuba integrales

prostrainer

El filtro está compuesto por una superficie plana, inclinada hacia el exterior, que facilita el escurrimiento de los residuos sólidos, y por un cesto, que recoge dichos residuos; el cesto está en una posición fácilmente accesible para que el operador pueda retirarlo y vaciarlo en pocos segundos.



Altura útil de carga 45 cm

El incremento del 15% en la altura útil de lavado, respecto a la antigua gama, permite lavar objetos de mayores dimensiones como bandejas, cajas y diversos utensilios.



Fabricación

proclean

Concepto de diseño que facilita la limpieza de la máquina al acabar la jornada: Cámara de lavado sin tubos interiores, cuba estampada, sistema de doble y triple filtro de suciedad del agua, con recogida de basura.



Filtrado secuencial

progressive

Utiliza una combinación de filtros y de prefiltros de cajón, fabricados en acero, presentes en todas las cubas; realizan un filtrado progresivo del agua de lavado de la cual se eliminan todas las partículas con un diámetro superior a 1 mm. Los filtros de cajón se pueden extraer para vaciarlos sin tener que abrir la puerta del módulo de lavado. En la aspiración de cada bomba hay otro filtro de seguridad para el agua.



Prelavado intenso **XL**

De 820 mm de longitud y provisto de una cuba de 70 litros, dispone de un sistema de lavado compuesto por 3 brazos y 36 boquillas, y una bomba de lavado de doble flujo y 1500 vatios de potencia. Triple filtrado del agua y una puerta que se extiende en toda la longitud del módulo para facilitar el acceso al interior y su limpieza.



Módulo de lavado heavy duty

Con una longitud de 1.150 mm dispone de una cuba de 70 l y de un sistema de lavado de 5 brazos y 60 boquillas con bomba de doble flujo de 2.700 W. Sistema de gestión de la temperatura con calentamiento y enfriamiento del agua con control electrónico.



Arrastre de las cestas con guías laterales

Con respecto a la tradicional guía de avance central, este sistema asegura un mejor lavado de la zona central de la cesta desde abajo y facilita el acceso a las cubas para su limpieza. Los dientes que mueven las cestas son de acero de gran espesor, mientras que la corredera de transporte se desliza sobre patines de material sintético antifricción.



Prelavado superintenso **XXL**

Con una longitud de 1.150 mm dispone de una cuba de 70 l y de un sistema de lavado de 5 brazos y 60 boquillas con bomba de doble flujo de 2.700 W. Sistema de gestión de la temperatura con calentamiento y enfriamiento del agua con control electrónico. Triple filtrado del agua y una puerta que se extiende en toda la longitud del módulo para facilitar el acceso al interior y su limpieza.



Bombas de doble flujo **duo**flow

Gracias a esta patente, COLGED ha eliminado la división del flujo en presión aguas abajo de la bomba de lavado obteniendo una eficacia superior, menores pérdidas de carga y menor ruido. Una bomba **duo**flow equivale a una bomba tradicional con una potencia superior en aproximadamente un 35%.



Regulación electrónica de la velocidad

Utiliza un inversor para controlar la frecuencia de alimentación del motor de arrastre de las cestas, con el fin de satisfacer cualquier exigencia de producción incluida entre 50 y 300 cestas/h. En caso de avería, el funcionamiento del inversor se puede inhibir. El lavavajillas trabajará con una sola velocidad.



Tecnologías y patentes

Aclarado

con presión de red

Requiere que la presión de alimentación de la red hídrica se mantenga constante entre 2 y 4 bar dinámica; si la presión varía o está fuera de ese intervalo es indispensable instalar un reductor de presión con manómetro (opción en nuestro catálogo), o instalar una bomba de aumento de presión.

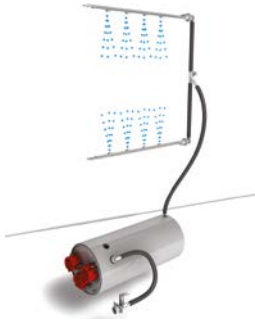

Aclarado constante

pro_{rinse}

Utiliza una bomba de aclarado de 200 vatios que garantiza una presión y un caudal constante del agua de aclarado sean cuales sean las condiciones del suministro de la red hídrica. El calderín es alimentado de agua a través de un dispositivo anticontaminación denominado "break tank" homologado según la norma inglesa WRAS.

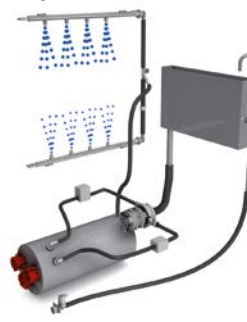

Aclarado variable

pro_{portional}

Permite variar la cantidad de agua de aclarado en función de la productividad del lavavajillas. En función del programa de lavado seleccionado permite obtener un ahorro en el consumo de agua de hasta el 25%.

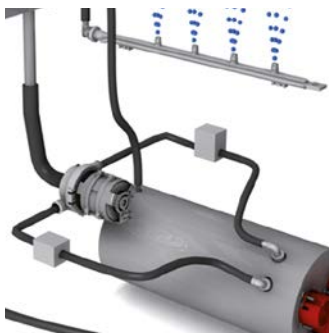

Aclarado reforzado

duo_{rinse}

Se emplea en los lavavajillas para uso intenso de la serie 31-20 y utiliza dos circuitos en secuencia, ambos con su propio calderín para realizar una acción de aclarado extremadamente intensa que resulta eficaz incluso en caso de suciedad difícil en los platos.



Aclarado variable adaptativo

pro_{portional}plus

Respecto al sistema **proportional** permite variar tanto el caudal, en función de la velocidad, como la distribución del aclarado entre los brazos inferior y superior. Gracias a ello, se evita rociar inútilmente el agua desde abajo cuando se lavan platos o desde arriba cuando se lavan vasos.

De esta forma se genera un ahorro en el consumo de agua del 40%. El sistema gestiona dos circuitos completamente separados, mediante un doble calderín con doble recuperador de calor, ambos equipados con un dispositivo **proportional** para la variación del flujo.



Aclarado múltiple

ultra₃rinse (versión TT 31-22)

Permite reutilizar el agua limpia del aclarado final para efectuar un aclarado intermedio mediante dos brazos superiores y uno inferior y un preaclarado con un brazo instalado al final de la cámara de lavado. Este tercer aclarado quita la mayor parte del detergente que queda en la vajilla en la zona de lavado, de modo que el detergente no se mezcla con el agua limpia de aclarado al acceder

la vajilla a la cámara de aclarado. De esta manera, el aclarado se realiza con un bajísimo consumo, que puede llegar hasta los 0,8 litros por cesta. Se ha instalado en un módulo de 550 mm de longitud que contiene también el secado intenso **prowind**.

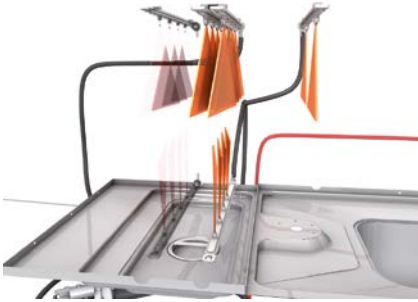

Aclarado múltiple

ultra₃rinse (versión PT 31-21)

Permite reutilizar el agua limpia del aclarado final para efectuar un aclarado intermedio mediante dos brazos superiores y uno inferior y un preaclarado con un brazo instalado al final de la cámara de lavado. Este tercer aclarado quita la mayor parte del detergente que queda en la vajilla en la zona de

lavado, de modo que el detergente no se mezcla con el agua limpia de aclarado al acceder la vajilla a la cámara de aclarado. De esta manera, el aclarado se realiza con un bajísimo consumo, que puede llegar hasta los 0,8 litros por cesta. Está alojado en un módulo de 550 mm de longitud.

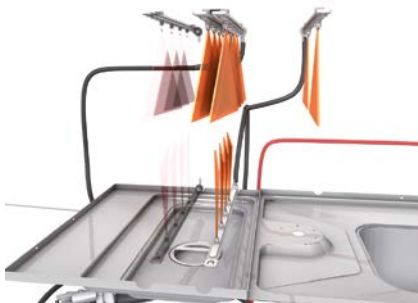

Aclarado integrado

top₃rinse

Es la suma de todas las tecnologías y sistemas que permiten obtener consumos muy bajos, hasta 0,8 l/cesta, con inigualables resultados de lavado: aclarado constante **pro₃rinse**; aclarado múltiple **ultra₃rinse**, brazos de aclarado **hitech** y aclarado adaptativo **proporcional** o **proporcional_{plus}**.



Tecnologías y patentes

Sistema de ahorro de detergente

prochem

Alimenta la cuba de lavado con una cantidad constante de agua de aclarado, canalizando el excedente directamente a la cuba de prelavado a través de una bomba de recirculación. Obtenemos de esta manera, un ahorro de productos detergentes, que, en función del programa de lavado seleccionado, puede llegar al 50%.



Secado

duowind

Está situado en un módulo en voladizo de 600 mm de longitud fabricado con doble pared. Funciona a baja temperatura (65°) para llevar a cabo una acción suave sobre la vajilla; utiliza un gran caudal de aire (1.400 m3/hora) extraído del exterior y por tanto relativamente seco, movido por un turboventilador de alta potencia (550 vatios); el aire es introducido a través de dos rejillas superiores. El módulo está dotado de un circuito de desagüe separado.

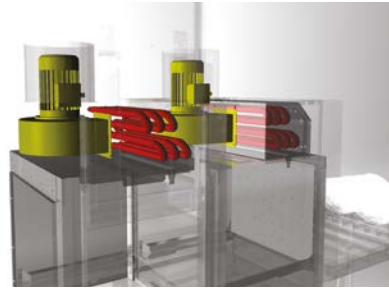

Asciugatura prowind

È ospitata in un modulo a sbalzo della lunghezza di 600 mm, realizzato a doppia parete. Funziona a bassa temperatura (65 °C) per una azione delicata sulle stoviglie; utilizza una grande portata di aria (1.400 m³/hr) prelevata dall'esterno

e quindi relativamente secca, mossa da una turboventola ad alta potenza (550 W); la aria è introdotta da due feritoie superiori. Il modulo è dotato di un circuito di scarico separato.

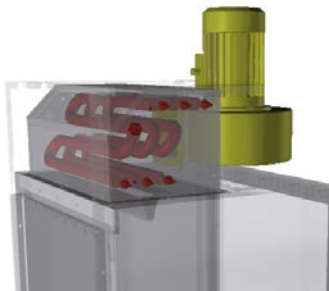

Secado intenso prowind

Está alojado en el módulo integrado de aclarado y secado e incluye una zona de goteo de 15 cm. Funciona a baja temperatura (65 °C) para llevar a cabo una acción suave sobre la vajilla; utiliza un gran caudal de aire (1.400 m³/h) extraído del exterior y por tanto relativamente seco, movido por un turboventilador de

alta potencia (550 W). El aire es introducido a través de dos rejillas superiores e impulsado hacia arriba por un desviador de flujo que está fijado al fondo del módulo. El sistema de secado incorpora una puerta para facilitar la limpieza al finalizar la jornada de trabajo.



Sistema de gestión de la potencia

pro^{power}

Las máquinas se han diseñado para su alimentación con agua fría y ofrecen la posibilidad de cambiar a una alimentación con agua caliente directamente desde el tablero de control.

Bajo pedido se pueden realizar optimizando su funcionamiento para la alimentación con agua caliente, con posibilidad de cambiar mediante software a alimentación con agua fría.

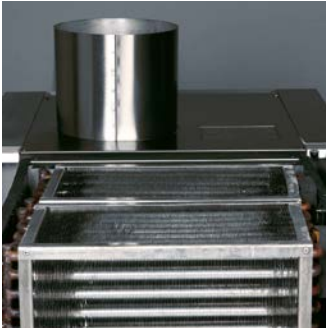

Sistema de gestión activa de los módulos pro^{active}

Cada uno de los módulos (prelavado, lavado, aclarado y secado) se enciende y apaga de manera independiente del resto solo si en su interior hay realmente una cesta que se ha de lavar; se trata de un sistema que mejora ampliamente la eficacia energética en caso de trabajo intermitente. Asimismo, garantiza el encendido gradual

de las bombas y de las resistencias cuando la máquina se pone en funcionamiento tras una parada, para evitar los picos de corriente. Un sensor electromecánico se encarga de detectar con precisión la posición de las cestas. También desarrolla las funciones de economizador de aclarado y temporizador automático.



Sistema de gestión del calor pro^{steam}

La sobrepresión generada en la zona de secado y la depresión generada por el ventilador de recuperación pro^{heat} hacen que el vapor sobrecalentado, que se

forma durante el aclarado, se mueva a través de la máquina en dirección contraria al avance de los platos, calentando los módulos más fríos y las vajillas.

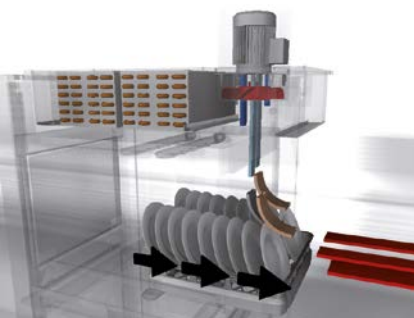

Tecnologías y patentes

Sistema de recuperación de calor **pro**heat

Utiliza el calor latente de evaporación contenido en el vapor saturado presente en el interior del lavavajillas haciéndolo condensar y calentando unos 25 °C el agua fría que entra en el calderín. Dependiendo del modelo de lavavajillas y del

programa de lavado seleccionado, el ahorro energético puede llegar hasta 8 kilowatios por hora de trabajo. Utiliza dos intercambiadores de aluminio/cobre cada uno de una superficie de 25 m², y un turboventilador de 200 vatios.

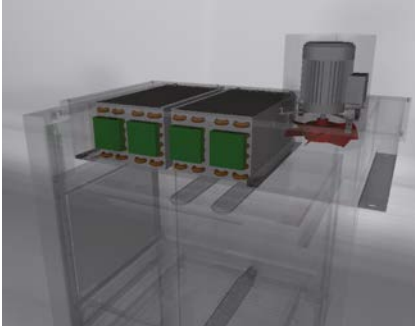

Sistema de recuperación de calor **pro**heat_{plus}

Evolución del recuperador básico, este sistema modular incorpora tres baterías que actúan en serie o en paralelo, según las funciones, para garantizar la máxima eficiencia en el intercambio térmico.

De este modo, es posible obtener un ahorro energético durante el funcionamiento de hasta 8 kW/h.

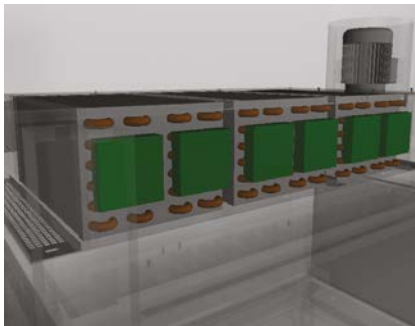

Bomba de calor

Es un sistema de alta eficiencia termodinámica que permite calentar el agua antes de que entre en el calderín, aprovechando el calor del vapor contenido en la cámara de lavado durante la fase de condensación.

Es capaz de devolver una energía térmica equivalente a 3,7 veces la energía eléctrica consumida y permite reducir la potencia instalada en el calderín en hasta

8 kW. Su ventaja más importante respecto a un recuperador normal, que justifica su mayor coste de compra, es que el aire emitido no es caliente y húmedo sino frío y seco, por lo que se reduce considerablemente el esfuerzo necesario para mantener un correcto entorno de trabajo en la zona de lavado.



Interfaz **pro**smart

Utiliza una pantalla multifunción de LED de 4 cifras y dos barras laterales de color variable; posee cuatro botones multifunción para programar todas las funciones de la máquina, proporcionar información sobre el estado y sobre los parámetros de funcionamiento, seleccionar programas y mostrar mensajes de error.



Interfaz **c4i**

Utiliza una pantalla multifunción táctil de pantalla completa y dos botones multifunción capacitivos para programar todas las funciones de la máquina, proporcionar información detallada sobre el estado y sobre los parámetros de funcionamiento, seleccionar programas y mostrar mensajes de error. Se conecta fácilmente al módulo opcional de comunicación remota.



Lavavajillas de arrastre **isy**tech

Eficiencia y rapidez



Colged propone una nueva generación de lavavajillas de arrastre destinados a representar el nuevo estándar de referencia del sector en términos de ventajas para los usuarios y relación precio/prestaciones.

Los lavavajillas de arrastre **isytech** se encuentran disponibles en dos niveles de equipamiento: **31-10** - versión de entrada con importantes prestaciones y unos consumos entre los más bajos de su categoría, hasta 1,3 l/cesta, propuesta con una buena relación prestaciones/precio.

31-11 - versión con un equipamiento más completo, que garantiza unos consumos un 23% inferiores a los de la serie **31-10**, hasta 1,2 l/cesta; sobresale por una amplia versatilidad de empleo y una elevada productividad, gracias al avanzado sistema de aclarado adaptativo.

Una gama como **isytech**, compacta pero perfectamente articulada, permite que cualquier usuario encuentre su lavavajillas ideal, para lavar con la máxima eficiencia, la máxima rapidez y el mínimo coste de instalación y funcionamiento.

Elevada productividad y excelentes resultados



Gracias al nuevo sistema de lavado con bomba de doble flujo de alta potencia y brazos con boquillas de tipo "caterpillar" de chorro estabilizado. Lavado concentrado con efecto "cepillo hidráulico". Prelavado intenso efectuado mediante un potente sistema de lavado similar al del módulo de lavado. Guías laterales para transportar las cestas que dejan completamente libre la parte central. Sistema de secado (opcional) con un nuevo diseño, potenciado y dotado con circuito de descarga del agua residual.

Flexibilidad de uso



Gracias a los programas de lavado especiales (hasta cuatro) con diferentes temperaturas y consumos específicos. El amplio paso útil de 45 cm permite lavar graseras, bandejas y objetos de grandes dimensiones. Los sistemas de adaptación del consumo permiten mantener invariada no solo las prestaciones sino también la eficiencia del lavado cuando se cambia programa. En las máquinas con una sola cuba es posible invertir la dirección de avance realizando unas pocas y simples operaciones, sin necesitar piezas adicionales.

Facilidad de uso



Gracias al simple e intuitivo sistema de control con interfaz digital y pantalla de LED para visualizar los programas, las temperaturas, los parámetros de funcionamiento y los mensajes del sistema de autodiagnóstico. Los dosificadores de detergente y abrillantador, si se han instalado, se pueden regular mediante software.

Facilidad de limpieza y ergonomía



Gracias a su fabricación intrínsecamente limpia con cubas totalmente estampadas, cámara de lavado sin tubos internos y cortinas de separación amovibles, realizadas con material higiénico. Filtros de la cuba integrales, doble filtro de seguridad en la aspiración de la bomba y triple filtro de cajón (opcional en el modelo **31-10**) para mantener limpia el agua de la cuba incluso después de un uso intenso. Las amplias puertas con contrapeso y tope de seguridad y las guías laterales de la cesta permiten acceder a las cubas y a la cámara de lavado para una fácil limpieza. Fabricación con doble pared integral (con puertas aisladas térmicamente) para reducir la dispersión térmica y el ruido.

Costes de funcionamiento reducidos



El sistema de aclarado, completamente rediseñado con brazos de material compuesto de concepción avanzada, asegura una considerable reducción del consumo de agua, energía y detergente. Los modelos **31-11** están dotados con el sistema **pro**rinse con bomba de aclarado y alimentación mediante break tank de serie, que permite disminuir el consumo específico a tan solo 1 litro por cesta, y con el exclusivo sistema **pro**portional, que adapta el consumo a la productividad, con un ahorro que llega al 20%. Economizador de aclarado y aclarado temporizado de serie. Recuperación del calor del vapor descargado opcional.

Conectividad



Conectividad garantizada mediante el puerto USB presente de serie en la tarjeta de control.

Lavavajillas de arrastre

isytech



.1



.2

Datos técnicos

Potencia

	Temperatura de lavado °C	Temperatura de aclarado °C	Productividad cestas/hora	Consumo en el aclarado litros/hora	Consumo en el aclarado litros/cesta	Potencia total agua caliente kW	Potencia total agua fría recuperador de calor kW	Potencia total agua fría kW
--	-----------------------------	-------------------------------	------------------------------	---------------------------------------	--	---------------------------------------	--	-----------------------------------

isytech 31-10.1

400 V - 50 Hz - 3N

High capacity	60	82	120	150	1,3	22	24,7	28,5
Prolonged contact *	60	82	60	150	2,5	22	24,7	28,5

isytech 31-10.2

High capacity	60	82	210	300	1,4	30	37,7	45
Prolonged contact *	60	82	110	300	2,7	30	37,7	45

isytech 31-11.1

High capacity	63	82	160	220	1,4	23,2	26,9	32,7
General purpose	60	82	120	170	1,4	23,2	26,9	32,7
Prolonged contact *	63	82	60	170	2,8	23,2	26,9	32,7
Glasses	60	65	80	220	2,7	23,2	26,9	32,7

isytech 31-11.2

High capacity	63	82	270	320	1,2	30,2	37,9	45,2
General purpose	60	82	200	240	1,2	30,2	37,9	45,2
Prolonged contact *	63	82	110	240	2,2	30,2	37,9	45,2
Glasses (prewash off)	60	65	135	320	2,5	30,2	37,9	45,2

* 2' acc. DIN spec 10534

Agua fría= 15 - 40 °C - Agua caliente = 40 - 60 °C (Datos técnicos no vinculantes)

Mod. Versiones		Cód.	€
31 - 10.1	Lavado - Aclarado	T101CD	12.980,00
31 - 10.2	Prelavado - Lavado - Aclarado	T102CD	20.830,00
31 - 11.1	Lavado - Aclarado (ProRinse)	T111CDT	16.340,00
31 - 11.2	Prelavado - Lavado - Aclarado (ProRinse)	T112CDT	24.150,00

Equipamiento estándar

	Cód.	n.
 Cesta platos	780072	1
 Cesta plana	780135	1
 Contenedor de cubiertos	780139	1

Especificación del embalaje

		31-10.1 31-11.1	31-10.2 31-11.2
Peso bruto	Kg	240	300
Dim. (LxPxH)	cm	128x92x180	210x92x185
Volumen	m³	2,3	3,8

Paso útil

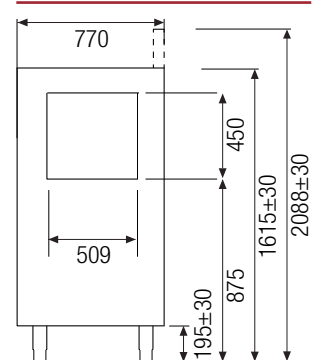

Esquema de instalación

isytech 31-10.1 - isytech 31-11.1

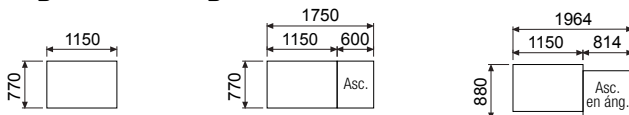

isytech 31-10.2 - isytech 31-11.2

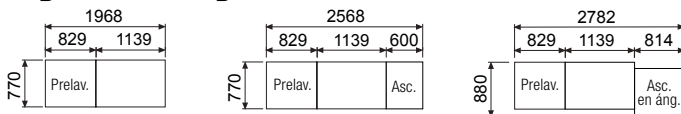

isytech 31-10.2 - isytech 31-11.2 prelavado en ángulo

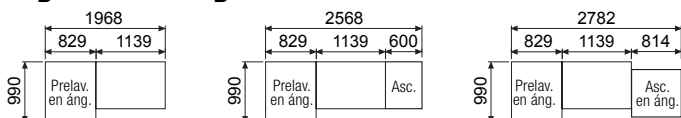

Características

Estándar	Versiones	
Fabricación modular promont	todas	
Altura útil de carga 45 cm		
Fabricación de doble pared		
Cámaras de lavado sin tubos internos		
Filtros de la cuba integrales prostrainer		
Módulo de lavado y aclarado integrado		
Bombas de doble flujo duoflow		
Arrastre de las cestas mediante guías laterales		
Economizador de aclarado		
Interfaz LED prosmart		
Completa programabilidad	10	
Autodiagnóstico avanzado		
Conexión USB integrada	11	
Prelavado intenso XL		
Aclarado integrado isyrinse		
Dos programas de lavado	todas	
Aclarado prorinse		
Alim. del agua con Break Tank según norma WRAS		
Bomba de aclarado		
Aclarado variable proportional		
Cuatro programas de lavado		
Opcional	todas	
Prefiltro de cajón en cada cuba		
Filtrado secuencial progressive		
Túnel de secado prowind		
Túnel de secado duowind		
Secado en ángulo		
Sistema de recuperación de calor proheat		
Bomba de calor		
Prelavado en ángulo		.2
Reductor de presión con manómetro		10

Lavavajillas de arrastre **pro**tech

Eficiencia y rapidez



Colged propone una familia de lavavajillas de arrastre con aclarado múltiple de altas prestaciones con 2 tipos distintos: **31-20** para usos particularmente exigentes, tanto por duración de los turnos de trabajo como por la carga de suciedad en las vajillas, equipado con sistema de aclarado secuencial **duo**rinse y **31-21** con aclarado triple **ultra**rinse, capaz de unir alta productividad y bajo consumo de agua, energía y detergente.

Se ha puesto la máxima atención para garantizar facilidad de limpieza y mantenimiento, por ejemplo, con la incorporación de la puerta que se extiende a lo largo del módulo de aclarado para optimizar el acceso, así como de uso gracias a la intuitiva interfaz de led del tablero de control.

Elevada productividad y excelentes resultados



Gracias al nuevo sistema de lavado con bomba de doble flujo de alta potencia y brazos con boquillas de tipo "caterpillar" de chorro estabilizado. Lavado concentrado con efecto "cepillo hidráulico". Prelavado superintenso efectuado mediante un potente sistema de lavado similar al del módulo de lavado. Guías laterales para transportar las cestas que dejan completamente libre la parte central. Sistema de secado (de serie) con un nuevo diseño, potenciado y dotado con circuito de descarga del agua residual, integrado en el módulo de aclarado.

Flexibilidad de uso



Gracias a los programas de lavado especiales (hasta cinco) con diferentes temperaturas y consumos específicos; además, el sistema de aclarado patentado, único en el mercado, se distingue por variar la distribución del agua de manera que en los programas para vasos y contenedores, se proporcione más agua desde abajo y, en los programas para platos, más agua desde arriba, todo ello en beneficio de un consumo adaptado a la productividad. El amplio paso útil de 45 cm permite lavar graseras, bandejas y objetos de grandes dimensiones.

Facilidad de uso



Gracias al simple e intuitivo sistema de control con interfaz digital táctil de pantalla completa y pantalla LCD para visualizar los programas, las temperaturas, los parámetros de funcionamiento y los mensajes del sistema de autodiagnóstico. Los dosificadores de detergente y abrillantador, si se han instalado, se pueden regular mediante software.

Facilidad de limpieza y ergonomía



Gracias a su fabricación intrínsecamente limpia con cubas totalmente estampadas, cámara de lavado sin tubos internos y cortinas de separación amovibles, realizadas con material higiénico. Filtros de la cuba integrales, doble filtro de seguridad en la aspiración de la bomba y triple filtro de cajón para mantener limpia el agua de la cuba incluso después de un uso intenso (opcional). Las amplias puertas con contrapeso y tope de seguridad y las guías laterales de la cesta permiten acceder a las cubas y a la cámara de lavado para una fácil limpieza. Fabricación con doble pared integral (con puertas aisladas térmicamente) para reducir la dispersión térmica y el ruido.

Costes de funcionamiento reducidos



El sistema de aclarado cuádruple, completamente rediseñado con brazos de material compuesto de concepción avanzada, asegura una considerable reducción del consumo de agua, energía y detergente. Sistema **pro**rinse con bomba de aclarado y alimentación mediante break tank de serie que permite disminuir el consumo específico hasta tan solo 0,6 l por cesta. Exclusivo sistema **pro**portional que adapta el consumo a la productividad, aumentando el ahorro en hasta un 20%.

Connettività



Conectividad garantizada mediante el puerto USB presente de serie en la tarjeta de control.

Lavavajillas de arrastre

protech



.1



.2



.3

Datos técnicos

Potencia

	Temperatura de lavado	Temperatura de aclarado	Productividad cestas/hora	Consumo en el aclarado litros/hora	Consumo en el aclarado litros/cesta	Potencia total agua caliente kW	Potencia total		Potencia total agua fría kW
	°C	°C					agua fría	recuperador de calor	
							ProHeat	ProHeat plus	

protech 31-20.1

400 V - 50 Hz - 3N

High capacity	60	80	200	300	1,5	26,9	35,6	34,1	40,9
General purpose	60	80	150	300	1,5	26,9	35,6	34,1	40,9

protech 31-21.1

High capacity	63	85	200	160	0,8	21	25,1	23,6	29
General purpose	60	85	150	130	0,9	21	25,1	23,6	29
Prolonged contact *	63	85	95	130	1,4	21	25,1	23,6	29
Glasses (prewash off)	60	65	95	160	1,7	21	25,1	23,6	29

protech 31-20.2

High capacity	60	80	270	400	1,5	30,9	40,6	39,1	46,4
General purpose	60	80	200	400	1,5	30,9	40,6	39,1	46,4

protech 31-21.2

High capacity	63	85	270	220	0,8	25	28,6	27,1	34,4
General purpose	60	85	200	160	0,8	25	28,6	27,1	34,4
Prolonged contact *	63	85	140	160	1,1	25	28,6	27,1	34,4
Glasses	60	65	140	220	1,6	25	28,6	27,1	34,4

protech 31-20.3

High capacity	60	80	320	490	1,5	43,9	59,1	57,6	64,4
General purpose	60	80	250	490	1,5	43,9	59,1	57,6	64,4

protech 31-21.3

High capacity	63	85	320	320	1	38	47,1	45,6	52,4
General purpose	60	85	250	250	1	38	47,1	45,6	52,4
Prolonged contact *	63	85	160	250	1,5	38	47,1	45,6	52,4
Glasses	60	65	160	320	2	38	47,1	45,6	52,4

* 2' acc. DIN spec 10534

Agua fría= 15 - 40 °C - Agua caliente = 40 - 60 °C (Datos técnicos no vinculantes)

Mod. Versiones		Cód.	€
31 - 20.1	Lavado - Aclarado múltiple (DuoRinse)	T211CDT	20.830,00
31 - 21.1	Lavado - Aclarado múltiple (UltraRinse)	T221CDT	20.830,00
31 - 20.2	Prelavado - Lavado - Aclarado múltiple (DuoRinse)	T212CDT	28.870,00
31 - 21.2	Prelavado - Lavado - Aclarado múltiple (UltraRinse)	T222CDT	28.870,00
31 - 20.3	Prelavado - Lavado 1 - Lavado 2 - Aclarado múltiple (DuoRinse)	T213CDT	36.620,00
31 - 21.3	Prelavado - Lavado 1 - Lavado 2 - Aclarado múltiple (UltraRinse)	T223CDT	36.620,00

Equipamiento estándar

	Cód.	n.
	780072	1
	780135	1
	780139	1

Especificación del embalaje

		31-20.1 31-21.1	31-20.2 31-21.2	31-20.3 31-21.3
Peso bruto	Kg	290	420	550
Dim. (LxPxH)	cm	210x92x185	310x92x185	370x92x185
Volumen	m³	3,8	5,3	9,8

Paso útil

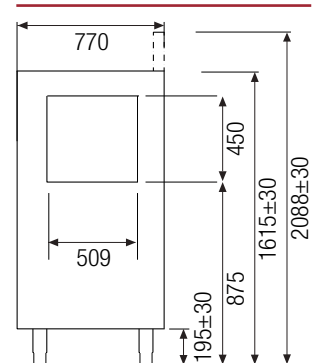

Esquema de instalación

protech 31-20.1 - protech 31-21.1

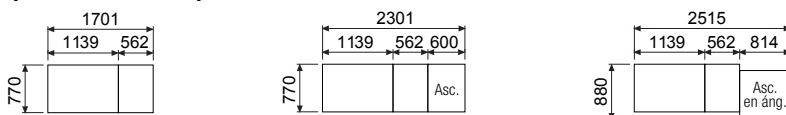

protech 31-20.2 - protech 31-21.2

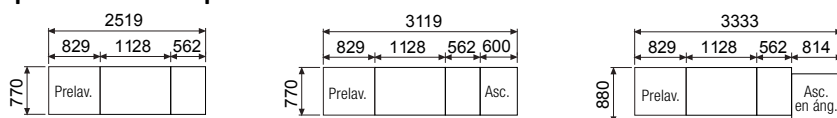

protech 31-20.2 - protech 31-21.2 prelavado en ángulo

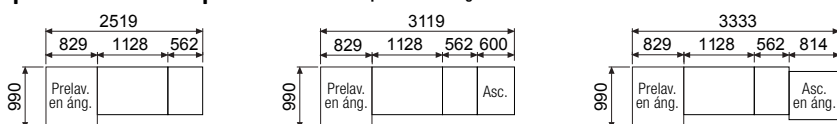

protech 31-20.3 - protech 31-21.3

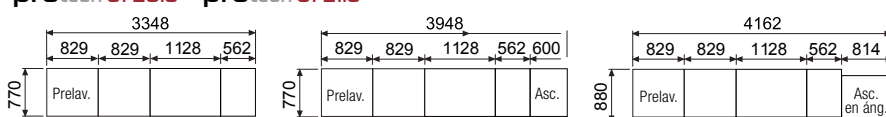

protech 31-20.3 - protech 31-21.3 prelavado en ángulo

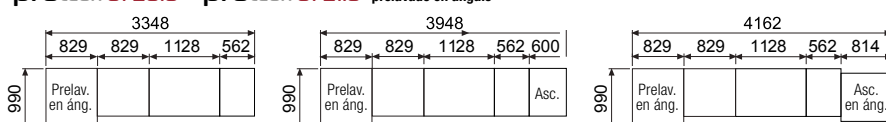

Características

Estándar	Versiones
Fabricación modular promont	todas
Altura útil de carga 45 cm	
Fabricación de doble pared	
Cámaras de lavado sin tubos internos	
Módulo de lavado heavyduty	
Pompe a doppio flusso duoflow	
Arrastre de las cestas con guías laterales	
Regulación electrónica de la velocidad	
Módulo de aclarado accesible para la limpieza	
Alim. del agua con Break Tank según norma WRAS	
Bomba de aclarado	
Sistema de gestión de la potencia propower	
Economizador de aclarado	
Interfaz de LED prosmart	
Programación total	
Autodiagnóstico avanzado	
Conexión USB integrada	
Prelavado intenso XL	.2 - .3
Aclarado duorinse	20
Aclarado ultrarinse3	21
Aclarado variable proportional	
Cuatro programas de lavado	
Opcional	todas
Filtrado secuencial progressive	
Módulo zona neutra	
Sistema de recuperación de calor proheat	
Sistema de recuperación de calor proheatplus	
Bomba de calor	
Túnel de secado prowind	
Túnel de secado duowind	
Secado en ángulo	
Prelavado en ángulo	.2 - .3

Lavavajillas de arrastre **top**tech

Eficiencia y rapidez



Colged propone una nueva generación de lavavajillas de arrastre destinados a representar el nuevo estándar de referencia del sector en términos de ventajas para los usuarios y relación precio/prestaciones.

El arrastre **top**tech solo está disponible para un nivel de equipamiento: **31-22**, que además incluye recuperador de calor y túnel de secado en línea, caracterizado por un elevado nivel tecnológico y consumos extremadamente reducidos de hasta 0,6 l por cesta.

Una gama como **top**tech, compacta pero perfectamente articulada, permite que cualquier usuario encuentre su lavavajillas ideal, para lavar con la máxima eficiencia, la máxima rapidez y el mínimo coste de instalación y funcionamiento.

Elevada productividad y excelentes resultados



Gracias al nuevo sistema de lavado con bomba de doble flujo de alta potencia y brazos con boquillas de tipo "caterpillar" de chorro estabilizado. Lavado concentrado con efecto "cepillo hidráulico". Prelavado superintenso efectuado mediante un potente sistema de lavado similar al del módulo de lavado. Guías laterales para transportar las cestas que dejan completamente libre la parte central. Sistema de secado (de serie) con un nuevo diseño, potenciado y dotado con circuito de descarga del agua residual, integrado en el módulo de aclarado.

Flexibilidad de uso



Gracias a los programas de lavado especiales (hasta cinco) con diferentes temperaturas y consumos específicos; además, el sistema de aclarado patentado, único en el mercado, se distingue por variar la distribución del agua de manera que en los programas para vasos y contenedores, se proporcione más agua desde abajo y, en los programas para platos, más agua desde arriba, todo ello en beneficio de un consumo adaptado a la productividad. El amplio paso útil de 45 cm permite lavar graseras, bandejas y objetos de grandes dimensiones.

Facilidad de uso



Gracias al simple e intuitivo sistema de control con interfaz digital táctil de pantalla completa y pantalla LCD para visualizar los programas, las temperaturas, los parámetros de funcionamiento y los mensajes del sistema de autodiagnóstico. Los dosificadores de detergente y abrillantador, si se han instalado, se pueden regular mediante software.

Facilidad de limpieza y ergonomía



Gracias a su fabricación intrínsecamente limpia con cubas totalmente estampadas, cámara de lavado sin tubos internos y cortinas de separación amovibles, realizadas con material higiénico. Filtros de la cuba integrales, doble filtro de seguridad en la aspiración de la bomba y triple filtro de cajón para mantener limpia el agua de la cuba incluso después de un uso intenso. Las amplias puertas con contrapeso y tope de seguridad y las guías laterales de la cesta permiten acceder a las cubas y a la cámara de lavado para una fácil limpieza. Fabricación con doble pared integral (con puertas aisladas térmicamente) para reducir la dispersión térmica y el ruido.

Costes de funcionamiento reducidos



El sistema de aclarado cuádruple, completamente rediseñado con brazos de material compuesto de concepción avanzada, asegura una considerable reducción del consumo de agua, energía y detergente. Sistema **pro**rinse con bomba de aclarado y alimentación mediante break tank de serie que permite disminuir el consumo específico hasta tan solo 0,6 l por cesta. Exclusivo sistema **pro**portionalplus que adapta el consumo a la productividad, aumentando el ahorro en hasta un 20%. Gestión activa de los módulos **pro**active; sistema de recuperación de la energía y del calor latente de condensación del vapor de serie. Sistema activo **pro**chem para ahorrar hasta un 50 % de productos detergentes.

Conectividad



Conectividad garantizada mediante el puerto USB presente de serie en la tarjeta de control.



.1



.2



.3

Datos técnicos

Potencia

	Temperatura de lavado °C	Temperatura de aclarado °C	Productividad cestas/hora	Consumo en el aclarado litros/hora	Consumo en el aclarado litros/cesta	Distribución sup./inf. %	Potencia total agua fría kW
--	-----------------------------	-------------------------------	------------------------------	---------------------------------------	--	-----------------------------	-----------------------------------

toptech 31-22.1

400 V - 50 Hz - 3N

High capacity	63	82	210	140	0,7	57/43	37,4
General purpose	60	82	160	120	0,8	50/50	37,4
Prolonged contact *	60	82	95	120	1,3	50/50	37,4
Intensive	63	82	120	160	1,3	50/50	37,4
Glasses	60	65	120	140	1,2	43/57	37,4

toptech 31-22.2

High capacity	63	82	270	170	0,6	59/41	44,1
General purpose	60	82	210	150	0,7	53/47	44,1
Prolonged contact *	60	82	165	150	0,9	53/47	44,1
Intensive	63	82	180	200	0,9	50/50	44,1
Glasses (prewash off)	60	65	160	180	1,1	44/56	44,1

toptech 31-22.3

High capacity	63	82	300	170	0,6	59/41	46,8
General purpose	60	82	250	150	0,7	59/41	46,8
Prolonged contact *	60	82	230	150	0,9	53/47	46,8
Intensive	63	82	210	200	0,9	50/50	46,8
Glasses (prewash off)	60	65	160	180	1,1	44/56	46,8

* 2' acc. DIN spec 10534

Agua fría= 15 - 40 °C - Agua caliente = 40 - 60 °C (Datos técnicos no vinculantes)

Mod. Versiones		Cód.	€
31 - 22.1	Lavado - Aclarado múltiple - Recuperador de calor - Secado	T301CDJ	34.500,00
31 - 22.2	Prelavado - Lavado - Aclarado múltiple - Recuperador de calor - Secado	T302CDJ	43.750,00
31 - 22.3	Prelavado - Lavado 1 - Lavado 2 - Aclarado múltiple - Recuperador de calor - Secado	T303CDJ	53.100,00

Equipamiento estándar

	Cód.	n.
 Cesta platos	780072	1
 Cesta plana	780135	1
 Contenedor de cubiertos	780139	1

Especificación del embalaje

		31-22.1	31-22.2	31-22.3
Peso bruto	Kg	520	690	860
Dim. (LxPxH)	cm	250x92x185	370x129x206	250x92x185 250x92x185
Volumen	m³	4,5	9,8	4,5 + 4,5

Paso útil

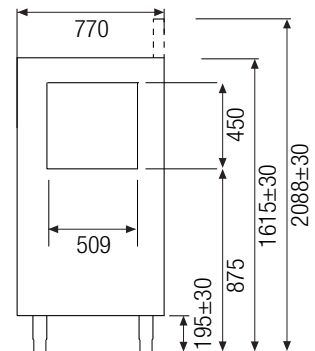

Esquema de instalación

toptech 31-22.1

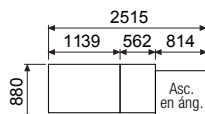
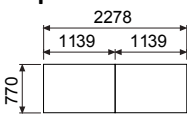

toptech 31-22.2

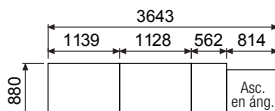
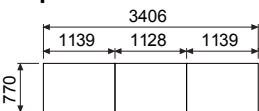

toptech 31-22.2 prelavado en ángulo

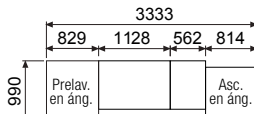
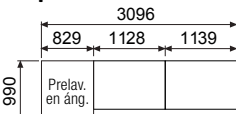

toptech 31-22.3

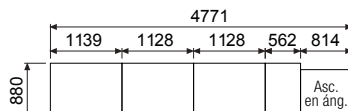
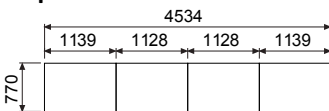

toptech 31-22.3 prelavado en ángulo

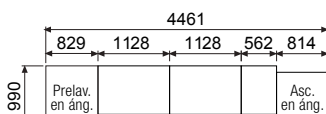
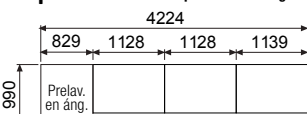

Características

Estándar









- Fabricación modular **promont**
- Altura útil de carga 45 cm
- Fabricación de doble pared
- Cámaras de lavado sin tubos internos
- Filtrado secuencial **progressive**
- Módulo de lavado heavy duty
- Pompe a doppio flusso **duoflow**
- Arrastre de las cestas con guías laterales
- Regulación electrónica de la velocidad
- Módulo de aclarado accesible para la limpieza
- Aclarado integrado **toprinse**
- Aclarado constante **prorinse**
- Alim. del agua con Break Tank según norma WRAS
- Bomba de aclarado
- Aclarado variable adaptativo **proportionalplus**
- Aclarado múltiple **ultrarinse3**
- Doble calderín de aclarado
- Sistema de ahorro de detergente **prochem**
- Sistema de gestión de la potencia **propower**
- Sistema de gestión del calor **prosteam**
- Sistema de recuperación de calor **proheat**
- Sistema de gestión activa de los módulos **proactive**
- Secado intenso **prowind**
- Zona de secado accesible para la limpieza
- Interfaz de pantalla táctil LCD **c4i**
- Cinco programas de lavado
- Programación total
- Autodiagnóstico avanzado
- Conexión USB integrada

Versiones









todas

Prelavado intenso XXL	.2 - .3
Agua de prelavado a temperatura constante	
Desactivación del prelavado	
Segundo módulo de lavado heavy duty en serie	.3
Opcional	
Módulo zona neutra de entrada	todas
Secado en ángulo	
Prelavado en ángulo	2 - .3









Accesorios, kits y mesas para lavavajillas de cesta arrastrada

	Dim. LxPxH (cm)		Cód.	€	
Prelavado en ángulo	99x82x161		P	2.800,00	
Zona de secado eléctrico en línea para IsyTech y ProTech	60x77x177.5		A	5.435,00	1400 m³/h 400 V - 50 Hz - 3N 6,0 kW + 0,55 kW (aspirador)
			L	5.830,00	1400 m³/h 400 V - 50 Hz - 3N 9,0 kW + 0,55 kW (aspirador)
Zona de secado eléctrico en ángulo para IsyTech y ProTech	82x87.9x177.5		B	10.685,00	1400 m³/h 400 V - 50 Hz - 3N - 6,0 kW +0,55 kW (aspirador)
			I	11.065,00	1400 m³/h 400 V - 50 Hz - 3N 9,0 kW + 0,55 kW (aspirador)
Zona de secado eléctrico en ángulo para TopTech 31-22.1, 31-22.2, 31-22.3	82x87.9x177.5		U	5.665,00	1400 m³/h 400 V - 50 Hz - 3N 9,0 kW + 0,55 kW (aspirador)
Zona de secado eléctrico secuencial en línea para IsyTech y ProTech			AA	12.390,00	1400 m³/h 400 V - 50 Hz - 3N 6,0 + 6,0 kW + 0,55 + 0,55 kW (aspirador)
			LL	12.770,00	1400 m³/h 400 V - 50 Hz - 3N 6,0 + 9,0 kW + 0,55 + 0,55 kW (aspirador)
Zona de secado eléctrico secuencial en ángulo para IsyTech y ProTech			BB	17.620,00	1400 m³/h 400 V - 50 Hz - 3N 6,0 + 6,0 kW + 0,55 + 0,55 kW (aspirador)
			II	17.990,00	1400 m³/h 400 V - 50 Hz - 3N 6,0 + 9,0 kW + 0,55 + 0,55 kW (aspirador)
Collarín y aspiración del vapor para IsyTech y ProTech	Ø 25 - h 21		E	1.345,00	700 m³/h 400 V - 50 Hz - 3N 0,2 kW
Recuperador de calor para IsyTech y ProTech	Ø 25 - h 21		R	4.615,00	700 m³/h 400 V - 50 Hz - 3N 0,2 kW
Recuperador de calor Plus para ProTech			RR	5.580,00	700 m³/h 400 V - 50 Hz - 3N 0,2 kW
Recuperador de calor para agua osmotizada para IsyTech y ProTech	Ø 25 - h 21		Z1	9.115,00	700 m³/h 400 V - 50 Hz - 3N 0,2 kW
Recuperador de calor para agua osmotizada para TopTech			ZZ	11.130,00	700 m³/h 400 V - 50 Hz - 3N 0,2 kW

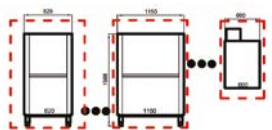



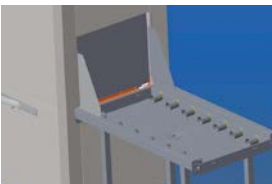
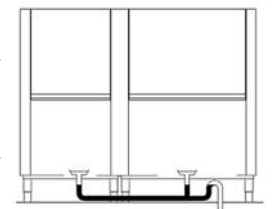



Accesorios, kits y mesas para lavavajillas de cesta arrastrada

	Dim. LxPxH (cm)		Cód.	€	
Recuperador de calor para agua osmotizada para TopTech	Ø 25 - h 21		Z2	4.510,00	700 m³/h 400 V - 50 Hz - 3N 0,2 kW
Bomba de calor para IsyTech y ProTech			0	18.585,00	Incluye módulo M
Módulo zona neutra con puerta (entre lavado y aclarado) para ProTech	55x77x161		V	3.100,00	
Módulo zona neutra de entrada	30x77x161		M	1.365,00	No previsto para prelavado en ángulo
Prefiltro de cajón versiones .1 para IsyTech 31-10.1, IsyTech 31-11.1, ProTech 31-20.1, ProTech 31-21.1, TopTech 31-22.1			J1	680,00	No previsto para prelavado en ángulo
Prefiltro de cajón versiones .2 para IsyTech 31-10.2, IsyTech 31-11.2, ProTech 31-20.2, ProTech 31-21.2, TopTech 31-22.2			J2	1.365,00	
Prefiltro de cajón versiones .3 para ProTech 31-20.3, ProTech 31-21.3, TopTech 31-22.3			J3	2.045,00	
Dosificador de detergente y abrillantador instalado			Y	485,00	
Alimentación de agua fría para IsyTech y ProTech			W	365,00	
Seleccionador a bordo de la máquina para ProTech			Q1	1.700,00	
Seleccionador a bordo de la máquina para TopTech			Q2	1.335,00	

Accesorios, kits y mesas para lavavajillas de cesta arrastrada

	Dim. LxPxH (cm)	Cód.	€	
Interruptor de emergencia		X	225,00	
Reductor de presión con manómetro para IsyTech (31-10.1, 31-10.2)		N	335,00	
Opcional Posibilidad de envío con módulos separados		2	980,00	Dividida en 2 partes
		3	1.950,00	Dividida en 3 partes
Kit dosificador de detergente y abrillantador		65850	515,00	
Kit microinterruptor de final de carrera		75861	210,00	
Kit sensor de bajo nive de detergente/abrillantador (1 unidad)		999257	107,00	
Protector contra salpicaduras		75551	155,00	
Kit de desagüe para IsyTech 31-10.1, Isytech 31-11.1, ProTech 31-20.1, ProTech 31-21.1, TopTech 31-22.1		KSCAR11	105,00	
Kit de desagüe para IsyTech 31-10.2, Isytech 31-11.2, ProTech 31-20.2, ProTech 31-21.2, TopTech 31-22.2		KSCAR12	150,00	
Kit de desagüe para ProTech 31-20.3, ProTech 31-21.3, TopTech 31-22.3		KSCAR13	250,00	

Accesorios, kits y mesas para lavavajillas de cesta arrastrada

	Dim. LxPxH (cm)		Cód.	€	
Mesa entrada salida	70x70x85		75482	885,00	
	110x70x85		75483	915,00	
Mesa entrada salida para secado	70x70x85		75484	980,00	
	110x70x85		75485	1.010,00	
Mesa esquina mecanizada Màquina salida izquierda	60x65x85		75480	2.125,00	
Mesa esquina mecanizada Màquina salida derecha	60x65x85		75481	2.125,00	
Mesa de conexión	100x60		717099	360,00	
	130x60		717100	465,00	
Mesa selección con cuba para màquina salida derecha	120x70x85		75451	1.550,00	Dimensiones de la cuba 50x40x25 cm
	150x70x85		75452	1.670,00	
	180x70x85		75453	1.775,00	
Mesa selección con cuba para màquina salida izquierda	120x70x85		75456	1.550,00	Dimensiones de la cuba 50x40x25 cm
	150x70x85		75457	1.670,00	
	180x70x85		75458	1.775,00	
Mesa selección con cuba, peto y desbrasado para màquina salida derecha	120x70x85		75446	1.765,00	Dimensiones de la cuba 50x40x25 cm
	150x70x85		75447	1.970,00	
	180x70x85		75448	2.170,00	
Mesa selección con cuba, peto y desbrasado para màquina salida izquierda	120x70x85		75441	1.765,00	Dimensiones de la cuba 50x40x25 cm
	150x70x85		75442	1.970,00	
	180x70x85		75443	2.170,00	

Accesorios, kits y mesas para lavavajillas de cesta arrastrada

	Dim. LxPxH (cm)		Cód.	€	
Rodillos con cuba y palatas	110 (114.5)x63x87.5		717066	1.755,00	con elemento de cierre (A) + 4,5 cm de longitud
	160 (164.5)x63x87.5		717067	2.315,00	
	210 (214.5)x63x87.5		717086	3.070,00	
	260 (264.5)x63x87.5		717087	3.795,00	
Rodillos con cuba y palatas sobre ruedas	114.5x64x87.5		717069	3.070,00	Solo para curva a 180°
	164.5x64x87.5		717070	3.625,00	
	214.5x64x87.5		717088	4.860,00	
Curva con rodillos 90°	110x110x87.5		717068	2.605,00	
Curva mecanizada 90° para cestas 780072, 780135	80x80x87.5		75500	4.720,00	No compatible con secado en angulo
Curva mecanizada 180° para descarga salida derecha para cestas 780072, 780135	140x80x87.5		75660DX	7.585,00	No compatible con secado en angulo
Curva mecanizada 180° para descarga salida izquierda para cestas 780072, 780135	140x80x87.5		75660SX	7.585,00	
Mesa de apoyo y desbrasado para máquina salida derecha	160x105x85		717096	2.335,00	
	210x105x85		717097	2.670,00	
	260x105x85		717098	3.030,00	
Mesa de apoyo y desbrasado para máquina salida izquierda	160x105x85		717093	2.335,00	
	210x105x85		717094	2.670,00	
	260x105x85		717095	3.030,00	
Ménsula porta-cestos	160x65x60		717114	1.095,00	
	210x65x60		717115	1.165,00	
	260x65x60		717116	1.240,00	

Accesorios, kits y mesas para lavavajillas de cesta arrastrada

	Dim. LxPxH (cm)		Cód.	€	
Mesa de conexión con cuba para máquina salida derecha	70x70		717101	920,00	Dimensiones de la cuba 50x40x25 cm
Mesa de conexión con cuba para máquina salida izquierda	70x70		717102	920,00	Dimensiones de la cuba 50x40x25 cm
Mesa de conexión con cuba para máquina salida derecha	100x70		717103	1.050,00	Dimensiones de la cuba 50x40x25 cm
Mesa de conexión con cuba para máquina salida izquierda	100x70		717104	1.050,00	Dimensiones de la cuba 50x40x25 cm
Mesa de conexión con cuba para máquina salida derecha	130x70		717105	1.180,00	Dimensiones de la cuba 50x40x25 cm
Mesa de conexión con cuba para máquina salida izquierda	130x70		717106	1.180,00	Dimensiones de la cuba 50x40x25 cm
Anillo de goma			199064	95,00	
Grupo ducha			799003	375,00	

Lavaobjetos

Los datos relacionados en esta documentación, en particular los relativos a los consumos, se entienden referidos a una máquina funcionando en condiciones ideales, por lo que pueden sufrir variaciones dependiendo de las condiciones de trabajo, de la instalación y del manejo. Datos no comprometidos.

Lavaobjetos

isy tech 32.1



Características

Construcción smart^{clean}

La fabricación general es de doble pared integral con puerta aislada térmicamente. La cuba posee el fondo embutido y está dotada con un filtro integral de superficie en toda la anchura que, dada su gran área de paso, difícilmente se obstruye. La cámara de lavado no posee tubos internos ni aristas afiladas. Los brazos de lavado y aclarado giratorios tienen 3 radios.

Interfaz del usuario pro^{screen}

Fácil de usar, completa y fiable, incluye cuatro botones táctiles y una pantalla de led de 4 caracteres más dos barras indicadoras laterales. Gracias a la adecuada combinación de colores y de signos gráficos es posible identificar fácilmente el estado del lavavajillas y el avance del ciclo de lavado. Además de visualizar los parámetros de funcionamiento, como la temperatura de la cuba y la del calderín o el número de ciclos efectuados, se muestran las indicaciones proporcionadas por el sistema de diagnóstico automático.

La información se proporciona mediante códigos y textos o bien con colores e indicadores gráficos.

El usuario puede regular la temperatura de la cuba y del calderín o dosificar el detergente y el abrillantador mientras que la configuración de los parámetros de funcionamiento corre a cargo de nuestros técnicos especializados.



PROGRAMAS	USO	Consumo min. lt/ciclo	Duración (s)	Lavado °C	Aclarado °C	Versiones
Standard						
pro fessional 2	Suciedad ligera fresca	2,4	120	55	80	10 11
pro fessional 4	Uso general	3	240	60	82	
pro fessional 6	Suciedad difícil - ciclo a alta temperatura	3,5	360	65	85	
Especiales						
pro long	Suciedad difícil - lavado continuo	3,5	720	60	82	10 11
pro eco	Sangre y almidón - ciclo a baja temperatura	3,5	300	45	80	
pro plates	Ciclo específico para platos	2	90	60	82	
pro active 5	Ollas y utensilios	5	300	65	85	11
pro active 7	Ollas y utensilios	5	420	65	85	
Autolavado						
pro self	Autolavado	2,4	120	-	82	10
pro clean	Autolavado y descarga automática	25,4	300	15	-	11
pro drain	Descarga automática	-	120	-	-	

TECNOLOGÍAS

Fase de Lavado

Bomba de doble flujo **duo**flow

Sistema de calentamiento **hot**wash

Fase de Aclarado

Control del aclarado mediante **thermo**stop

Fase de Desague

Desagüe con tapón de rebosadero en la versión 10

Desagüe **evo**lution en la versión 11

Otras Fases

Economizador de energía **energy**saving

Brazos de lavado y aclarado **hi**tech a 3 radios

Dosificador de abrillantador con regulación electrónica

Dosificador de detergente con regulación electrónica



DATOS TÉCNICOS

Productividad teórica máxima	cestas/hora	30
Dimensiones L x P x H	cm	60x70x85
Capacidad de la cuba	lt	23
Capacidad del calderín	lt	6
Resistencia de la cuba	W	2.100
Resistencia del calderín	W	7.000
Bomba de lavado - potencia	W	700
Bomba de desagüe - potencia	W	40
Consumo total	W	9.800
Tensión de conexión - fases	V	400/50/3N
Corriente máx.	A	16
Presión del agua de alimentación mín.-máx.	bar	2-4
Temperatura del agua de alimentación mín.-máx.	°C	15-60

Precios

Mod. Versiones		Cód.	€
32 - 10 D.1	osificador de detergente peristáltico	918211	3.762,00
32 - 11 D.1	desagüe parcial con bomba y dosificador de detergente peristáltico	918484	3.963,00



Opcional

Tipo		Cód.	€
 Kit bomba de desagüe		999342	240,00
 Soporte de acero inoxidable para 5 bandejas		712028	220,00
 Rejilla de sujeción de las cestas		433032	94,00

Equipamiento estándar

	Cód.	n.
 Cesta de acero inoxidable exterior 50x60 cm interior 47x57 cm	706129	1

Altura máxima

	cm	50x60
	Ø cm	41
	cm	GN1/1 (53x32)
	cm	60x40
	cm	60x50x39

Esquema de instalación

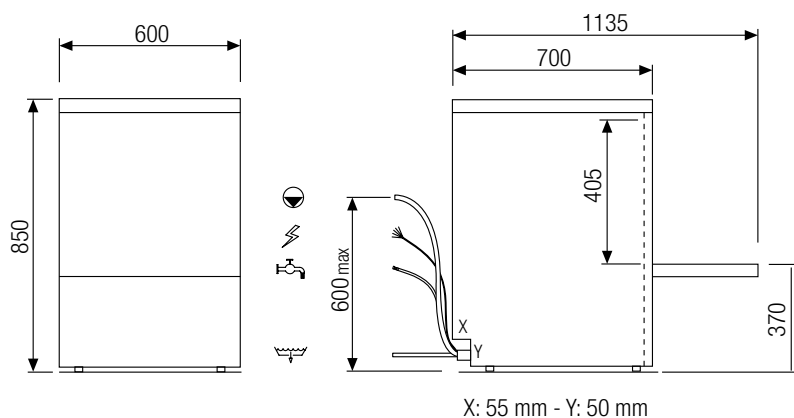

Especificación del embalaje

Peso bruto	Kg	67
Dim. (LxPxH)	cm	80x70x100
Cubicación	m ³	0,55

Lavaobjetos

isy tech 32.2



Características

Construcción smart^{clean}

La fabricación general es de doble pared integral con puerta aislada térmicamente. La cuba posee el fondo embutido y está dotada con un filtro integral de superficie en toda la anchura que, dada su gran área de paso, difícilmente se obstruye. La cámara de lavado no posee tubos internos ni aristas afiladas. Los brazos de lavado y aclarado giratorios tienen 3 radios.

Interfaz del usuario pro^{screen}

Fácil de usar, completa y fiable, incluye cuatro botones táctiles y una pantalla de led de 4 caracteres más dos barras indicadoras laterales. Gracias a la adecuada combinación de colores y de signos gráficos es posible identificar fácilmente el estado del lavavajillas y el avance del ciclo de lavado. Además de visualizar los parámetros de funcionamiento, como la temperatura de la cuba y la del calderín o el número de ciclos efectuados, se muestran las indicaciones proporcionadas por el sistema de diagnóstico automático.

La información se proporciona mediante códigos y textos o bien con colores e indicadores gráficos.

El usuario puede regular la temperatura de la cuba y del calderín o dosificar el detergente y el abrillantador mientras que la configuración de los parámetros de funcionamiento corre a cargo de nuestros técnicos especializados.



PROGRAMAS	USO	Consumo min. lt/ciclo	Duración (s)	Lavado °C	Aclarado °C	Versiones
Standard						
professional 2	Suciedad ligera fresca	2,4	120	55	80	10 11
professional 4	Uso general	3	240	60	82	
professional 6	Suciedad difícil - ciclo a alta temperatura	3,5	360	65	85	
Especiales						
prolong	Suciedad difícil - lavado continuo	3,5	720	60	82	10 11
proeco	Sangre y almidón - ciclo a baja temperatura	3,5	300	45	80	
proplates	Ciclo específico para platos	2	90	60	82	
proactive 5	Ollas y utensilios	5	300	65	85	11
proactive 7	Ollas y utensilios	5	420	65	85	
Autolavado						
proself	Autolavado	2,4	120	-	82	10
proclean	Autolavado y descarga automática	25,4	300	15	-	11
prodrain	Descarga automática	-	120	-	-	

TECNOLOGÍAS

Fase de Lavado

Bomba de doble flujo **duo**flow

Sistema de calentamiento **hot**wash

Fase de Aclarado

Control del aclarado mediante **thermo**stop

Fase de Desague

Desagüe con tapón de rebosadero en la versión 10

Desagüe **evo**lution en la versión 11

Otras Fases

Economizador de energía **energy**saving

Brazos de lavado y aclarado **hi**tech a 3 radios

Dosificador de abrillantador con regulación electrónica

Dosificador de detergente con regulación electrónica



DATOS TÉCNICOS

Productividad teórica máxima	cestas/hora	30
Dimensiones L x P x H	cm	60x70x129
Capacidad de la cuba	lt	23
Capacidad del calderín	lt	6
Resistencia de la cuba	W	2.100
Resistencia del calderín	W	7.000
Bomba de lavado - potencia	W	700
Bomba de desagüe - potencia	W	40
Consumo total	W	9.800
Tensión de conexión - fases	V	400/50/3N
Corriente máx.	A	16
Presión del agua de alimentación mín.-máx.	bar	2-4
Temperatura del agua de alimentación mín.-máx.	°C	15-60

Precios

Mod. Versiones	Cód.	€
32 - 10 D.2 dosificador de detergente peristáltico	918213	4.125,00
32 - 11 D.2 desagüe parcial con bomba y dosificador de detergente peristáltico	918485	4.319,00





Opcional

Tipo	Cód.	€
 Kit bomba de desagüe	999342	240,00
 Soporte de acero inoxidable para 5 bandejas	712028	220,00
 Rejilla de sujeción de las cestas	433032	94,00

Equipamiento estándar

	Cód.	n.
 Cesta de acero inoxidable exterior 50x60 cm interior 47x57 cm	706129	1

Altura máxima

	cm	50x60
	Ø cm	41
	cm	GN1/1 (53x32)
	cm	60x40
	cm	60x50x39

Esquema de instalación

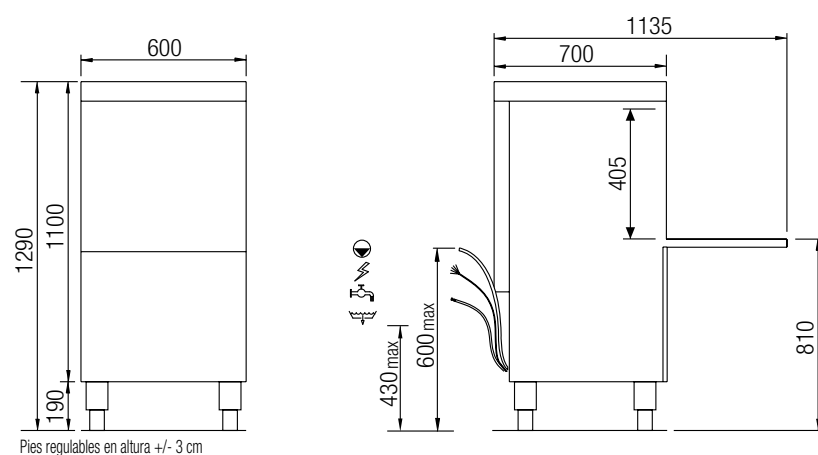

Especificación del embalaje

Peso bruto	Kg	77
Dim. (LxPxH)	cm	80x70x125
Cubicación	m ³	0,65

Lavaobjetos

top tech 32.4

top tech 32.4 NRG



Características

Construcción smart^{clean}

La fabricación general es de doble pared integral con puerta aislada térmicamente. La cuba posee el fondo estampado y está dotada con un filtro integral de superficie en toda la anchura que, dada su gran área de paso, difícilmente se obstruye. La cámara de lavado no posee tubos internos ni aristas afiladas. Incorpora brazos de lavado y aclarado giratorios de "3 radios" inferior y superior.

Interfaz del usuario smart^{screen}

Fácil de usar, completa y fiable, incluye cuatro botones táctiles y una amplia pantalla de cristal líquido en color, retroiluminada. A diferencia de los otros lavavajillas del mercado, para indicar el estado de la máquina y el avance del ciclo de lavado no cambia el color de un botón sino el toda la pantalla; de esta manera, el operador se mantiene siempre informado, incluso estando lejos. Además de visualizar los parámetros de funcionamiento, como la temperatura de la cuba y la del calderín o el número de ciclos efectuados, se muestran las indicaciones proporcionadas por el sistema de diagnóstico automático. La información se proporciona mediante textos en claro e iconos.

El usuario puede regular la temperatura de la cuba y del calderín o dosificar el detergente y el abrillantador mientras que la configuración de los parámetros de funcionamiento corre a cargo de nuestros técnicos especializados.



PROGRAMAS	USO	Consumo min. lt/ciclo	Duración (s)	Lavado °C	Aclarado °C
Standard					
professional 2	Suciedad ligera fresca	3	120	55	80
professional 4	Uso general	3,5	240	60	82
professional 6	Suciedad difícil - ciclo a alta temperatura	3,5	360	65	85
Especiales					
professional 8	Uso intensivo 1	4,5	480	65	85
professional 10	Uso intensivo 2	4,5	600	65	85
prolong	Suciedad difícil - lavado continuo	3,5	720	60	82
proeco	Sangre y almidón - ciclo a baja temperatura	3,5	300	45	80
proactive 5	Ollas y utensilios	6	300	65	85
proactive 7	Ollas y utensilios	6	420	65	85
Autolavado					
proclean	Autolavado y descarga automática	40	300+	15	-
prodrain	Descarga automática	-	-	-	-

TECNOLOGÍAS

Fase de Lavado

Bomba de doble flujo **duo^{flow}**
 Calentamiento rápido de la cuba **quick^{ready}**
 Sistema de calentamiento **hot^{wash}**

Fase de Aclarado

Sistema de aclarado **pro^{rinse}**
 Control del aclarado mediante **thermo^{stop}**

Fase de Desague

Desagüe **evo^{lution}**

Otras Fases

Economizador de energía **energy^{saving}**
 Brazos de lavado y aclarado **hi^{tech}** a 3 radios
 Dosificador de abrillantador con regulación electrónica
 Dosificador de detergente con regulación electrónica

DATOS TÉCNICOS

Productividad teórica máxima	cestas/hora	30
Dimensiones L x P x H	cm	72x78x173
Dimensiones L x P x H - NRG	cm	72x78x196
Dimensiones de la cámara de lavado	cm	56x63x65
Capacidad de la cuba	lt	37
Capacidad del calderín	lt	12
Resistencia de la cuba	W	3.000
Resistencia del calderín	W	6.000
Bomba de lavado - potencia	W	1.500
Bomba de aclarado - potencia	W	200
Bomba de desagüe - potencia	W	40
Consumo total	W	10.500
Tensión de conexión - fases	V	400/50/3N
Corriente máx.	A	20
Presión del agua de alimentación mín.-máx.	bar	1-6
Temperatura del agua de alimentación mín.-máx.	°C	15-60

Mod. Versiones	Cód.	€
32 - 23 D.4 desagüe parcial con bomba, calderín atmosférico con bomba de aclarado y dosificador de detergente peristáltico	LP423CDDD	8.542,00
NRG con recuperador de calor	LP423RCDDD	11.982,00

Opcional

Tipo	Cód.	€
 Kit sensor de bajo nivel de detergente/abrillantador (1 unidad)	999257	107,00

Equipamiento estándar

	Cód.	n.
 Cesta de acero inoxidable exterior 56x63 cm interior 54x60,5 cm	41305	1

Esquema de instalación

toptech 32.4

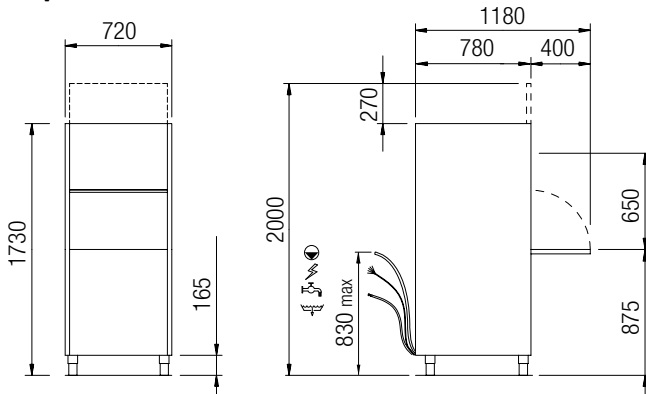

Pies regulables en altura +/- 3 cm

Especificación del embalaje

	TopTech 32.4	NRG
Peso bruto	Kg 157	183
Dim. (LxPxH)	cm 87x89x220	87x89x220
Cubicación	m ³ 1,7	1,7

toptech 32.4 NRG

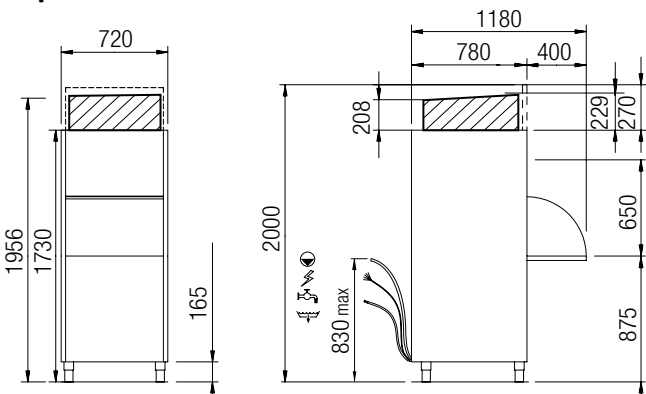

Pies regulables en altura +/- 3 cm

Lavaobjetos

top tech 32.5

top tech 32.5 NRG



Características

Construcción smart^{clean}

La fabricación general es de doble pared integral con puerta aislada térmicamente. La cuba posee el fondo estampado y está dotada con un filtro integral de superficie en toda la anchura que, dada su gran área de paso, difícilmente se obstruye. La cámara de lavado no posee tubos internos ni aristas afiladas. Incorpora brazos de lavado y aclarado giratorios de "3 radios" inferior y superior.

Interfaz del usuario smart^{screen}

Fácil de usar, completa y fiable, incluye cuatro botones táctiles y una amplia pantalla de cristal líquido en color, retroiluminada. A diferencia de los otros lavavajillas del mercado, para indicar el estado de la máquina y el avance del ciclo de lavado no cambia el color de un botón sino el toda la pantalla; de esta manera, el operador se mantiene siempre informado, incluso estando lejos. Además de visualizar los parámetros de funcionamiento, como la temperatura de la cuba y la del calderín o el número de ciclos efectuados, se muestran las indicaciones proporcionadas por el sistema de diagnóstico automático. La información se proporciona mediante textos en claro e iconos.

El usuario puede regular la temperatura de la cuba y del calderín o dosificar el detergente y el abrillantador mientras que la configuración de los parámetros de funcionamiento corre a cargo de nuestros técnicos especializados.



PROGRAMAS	USO	Consumo mín. lt/ciclo	Duración (s)	Lavado °C	Aclarado °C
Standard					
professional 2	Suciedad ligera fresca	3	120	55	80
professional 4	Uso general	3,5	240	60	82
professional 6	Suciedad difícil - ciclo a alta temperatura	3,5	360	65	85
Especiales					
professional 8	Uso intensivo 1	4,5	480	65	85
professional 10	Uso intensivo 2	4,5	600	65	85
prolong	Suciedad difícil - lavado continuo	3,5	720	60	82
proeco	Sangre y almidón - ciclo a baja temperatura	3,5	300	45	80
proactive 5	Ollas y utensilios	6	300	65	85
proactive 7	Ollas y utensilios	6	420	65	85
Autolavado					
proclean	Autolavado y descarga automática	40	300+	15	-
prodrain	Descarga automática	-	-	-	-

TECNOLOGÍAS

Fase de Lavado

- Bomba de doble flujo **duo^{flow}**
- Calentamiento rápido de la cuba **quick^{ready}**
- Sistema de calentamiento **hot^{wash}**

Fase de Aclarado

- Sistema de aclarado **pro^{rinse}**
- Control del aclarado mediante **thermo^{stop}**

Fase de Desague

- Desagüe **evol^{ution}**

Otras Fases

- Economizador de energía **energy^{saving}**
- Brazos de lavado y aclarado **hi^{tech}** a 3 radios
- Dosificador de abrillantador con regulación electrónica
- Dosificador de detergente con regulación electrónica

DATOS TÉCNICOS

Productividad teórica máxima	cestas/hora	30
Dimensiones L x P x H	cm	72x78x193
Dimensiones L x P x H - NRG	cm	72x78x215
Dimensiones de la cámara de lavado	cm	56x63x85
Capacidad de la cuba	lt	37
Capacidad del calderín	lt	12
Resistencia de la cuba	W	3.000
Resistencia del calderín	W	6.000
Bomba de lavado - potencia	W	1.500
Bomba de aclarado - potencia	W	200
Bomba de desagüe - potencia	W	40
Consumo total	W	10.500
Tensión de conexión - fases	V	400/50/3N
Corriente máx.	A	20
Presión del agua de alimentación mín.-máx.	bar	1-6
Temperatura del agua de alimentación mín.-máx.	°C	15-60

Mod. Versiones		Cód.	€
32 - 23 D.5	desagüe parcial con bomba, calderín atmosférico con bomba de aclarado y dosificador de detergente peristáltico	LP523CDDD	9.610,00
NRG	con recuperador de calor	LP523RCDDD	13.049,00

Opcional

Tipo	Cód.	€
 Kit sensor de bajo nivel de detergente/abrillantador (1 unidad)	999257	107,00

Equipamiento estándar

	Cód.	n.
 Cesta de acero inoxidable exterior 56x63 cm interior 54x60,5 cm	41305	1

Esquema de instalación

toptech 32.5

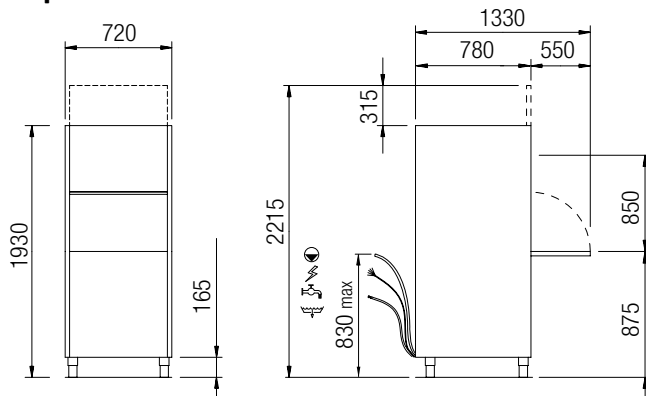

Pies regulables en altura +/- 3 cm

Especificación del embalaje

		TopTech 32.5	NRG
Peso bruto	Kg	157	209
Dim. (LxPxH)	cm	87x89x220	87x89x220
Cubicación	m³	1,7	1,7

toptech 32.5 NRG

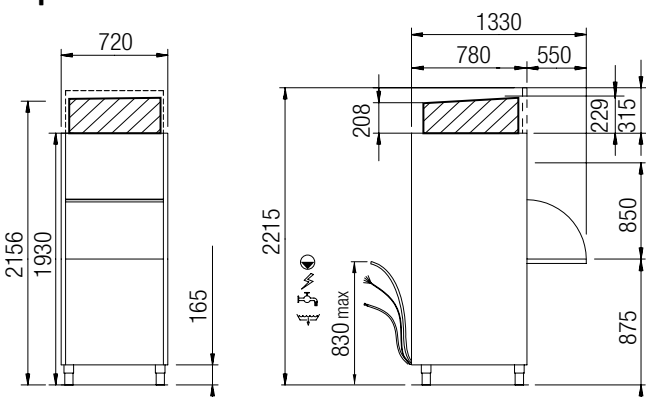

Pies regulables en altura +/- 3 cm

Lavaobjetos

top tech 32.6

top tech 32.6 NRG



Características

Construcción smart^{clean}

La fabricación general es de doble pared integral con puerta aislada térmicamente. La cuba posee el fondo estampado y está dotada con un filtro integral de superficie en toda la anchura que, dada su gran área de paso, difícilmente se obstruye. La cámara de lavado no posee tubos internos ni aristas afiladas. Incorpora brazos de lavado y aclarado giratorios de "3 radios" inferior y superior de acero inoxidable.

Interfaz del usuario smart^{screen}

Fácil de usar, completa y fiable, incluye cuatro botones táctiles y una amplia pantalla de cristal líquido en color, retroiluminada. A diferencia de los otros lavavajillas del mercado, para indicar el estado de la máquina y el avance del ciclo de lavado no cambia el color de un botón sino el toda la pantalla; de esta manera, el operador se mantiene siempre informado, incluso estando lejos. Además de visualizar los parámetros de funcionamiento, como la temperatura de la cuba y la del calderín o el número de ciclos efectuados, se muestran las indicaciones proporcionadas por el sistema de diagnóstico automático. La información se proporciona mediante textos en claro e iconos.

El usuario puede regular la temperatura de la cuba y del calderín o dosificar el detergente y el abrillantador mientras que la configuración de los parámetros de funcionamiento corre a cargo de nuestros técnicos especializados.

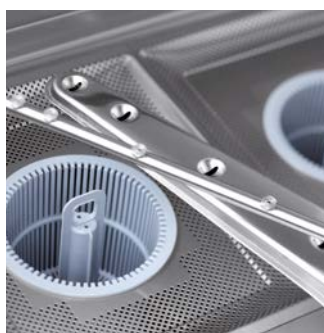

PROGRAMAS	USO	Consumo min. lt/ciclo	Duración (s)	Lavado °C	Aclarado °C
Standard					
profesional 2	Suciedad ligera fresca	4	120	55	80
profesional 4	Uso general	6	240	60	82
profesional 6	Suciedad difícil - ciclo a alta temperatura	6	360	65	85
Especiales					
profesional 8	Uso intensivo 1	6	480	65	85
profesional 10	Uso intensivo 2	6	600	65	85
prolong	Suciedad difícil - lavado continuo	6	720	60	82
proeco	Sangre y almidón - ciclo a baja temperatura	6	300	45	80
proactive 5	Ollas y utensilios	8	300	65	85
proactive 7	Ollas y utensilios	8	420	65	85
Autolavado					
proclean	Autolavado y descarga automática	72	300+	15	-
prodrain	Descarga automática	-	-	-	-

TECNOLOGÍAS

Fase de Lavado

Bomba de doble flujo **duo^{flow}**
 Calentamiento rápido de la cuba **quick^{ready}**
 Sistema de calentamiento **hot^{wash}**

Fase de Aclarado

Sistema de aclarado **ultra^{rinse}**
 Control del aclarado mediante **thermo^{stop}**

Fase de Desagüe

Desagüe **evol^{ution}**

Otras Fases

Economizador de energía **energy^{saving}**
 Brazos de lavado y aclarado de acero inoxidable a 3 radios
 Dosificador de abrillantador con regulación electrónica
 Dosificador de detergente con regulación electrónica

DATOS TÉCNICOS

Productividad teórica máxima	cestas/hora	30
Dimensiones L x P x H	cm	85x85x196
Dimensiones L x P x H - NRG	cm	85x85x219
Dimensiones de la cámara de lavado	cm	70x70x85
Capacidad de la cuba	lt	68
Capacidad del calderín	lt	12
Resistencia de la cuba	W	8.000
Resistencia del calderín	W	8.000
Bomba de lavado - potencia	W	2.700
Bomba de aclarado - potencia	W	200
Bomba de desagüe - potencia	W	40
Consumo total	W	18.700
Tensión de conexión - fases	V	400/50/3N
Corriente máx.	A	32
Presión del agua de alimentación mín.-máx.	bar	1-6
Temperatura del agua de alimentación mín.-máx.	°C	15-60

Mod. Versiones	Cod.	€
32 - 23 D.6 desagüe parcial con bomba, calderín atmosférico con bomba de aclarado y dosificador de detergente peristáltico	LP623CDDD	13.525,00
NRG con recuperador de calor	LP623RCDDD	16.964,00

Opcional

Tipo	Cód.	€
 Kit sensor de bajo nivel de detergente/abrillantador (1 unidad)	999257	107,00

Equipamiento estándar

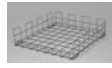
	Cód.	n.
 Cesta de acero inoxidable exterior 70x70 cm interior 67x67 cm	42305	1

Esquema de instalación

toptech 32.6

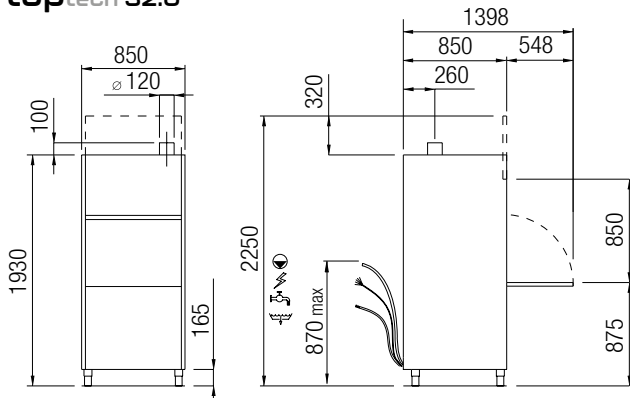

Pies regulables en altura +/- 3 cm

Especificación del embalaje

	TopTech 32.6	NRG
Peso bruto	Kg 191	217
Dim. (LxPxH)	cm 100x95x220	100x95x220
Cubicación	m³ 2,10	2,10

toptech 32.6 NRG

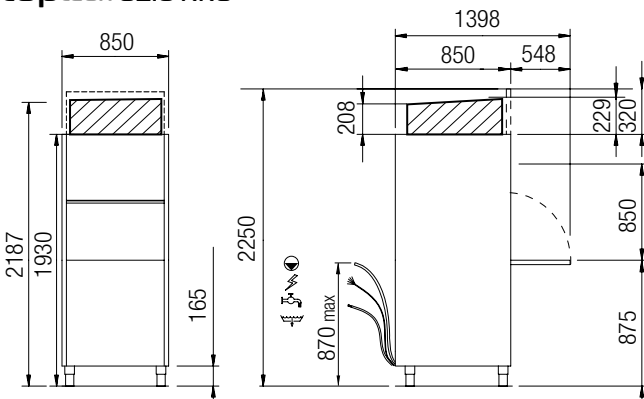

Pies regulables en altura +/- 3 cm

Lavaobjetos

top tech 32.7

top tech 32.7 NRG



Características

Construcción smart^{clean}

La fabricación general es de doble pared integral con puerta aislada térmicamente. La cuba posee el fondo estampado y está dotada con un filtro integral de superficie en toda la anchura que, dada su gran área de paso, difícilmente se obstruye. La cámara de lavado no posee tubos internos ni aristas afiladas. Incorpora brazos de lavado y aclarado giratorios de "3 radios" inferior y superior de acero inoxidable.

Interfaz del usuario smart^{screen}

Fácil de usar, completa y fiable, incluye cuatro botones táctiles y una amplia pantalla de cristal líquido en color, retroiluminada. A diferencia de los otros lavavajillas del mercado, para indicar el estado de la máquina y el avance del ciclo de lavado no cambia el color de un botón sino el toda la pantalla; de esta manera, el operador se mantiene siempre informado, incluso estando lejos. Además de visualizar los parámetros de funcionamiento, como la temperatura de la cuba y la del calderín o el número de ciclos efectuados, se muestran las indicaciones proporcionadas por el sistema de diagnóstico automático. La información se proporciona mediante textos en claro e iconos.

El usuario puede regular la temperatura de la cuba y del calderín o dosificar el detergente y el abrillantador mientras que la configuración de los parámetros de funcionamiento corre a cargo de nuestros técnicos especializados.



PROGRAMAS	USO	Consumo min. lt/ciclo	Duración (s)	Lavado °C	Aclarado °C
Standard					
profesional 2	Suciedad ligera fresca	6	120	55	80
profesional 4	Uso general	8	240	60	82
profesional 6	Suciedad difícil - ciclo a alta temperatura	8	360	65	85
Especiales					
profesional 8	Uso intensivo 1	8	480	65	85
profesional 10	Uso intensivo 2	8	600	65	85
prolong	Suciedad difícil - lavado continuo	8	720	60	82
proeco	Sangre y almidón - ciclo a baja temperatura	6	300	45	80
proactive 5	Ollas y utensilios	10	300	65	85
proactive 7	Ollas y utensilios	10	420	65	85
Autolavado					
proclean	Autolavado y descarga automática	137	300+	15	-
prodrain	Descarga automática	-	-	-	-

TECNOLOGÍAS

Fase de Lavado

Bomba de doble flujo **duo^{flow}**
Calentamiento rápido de la cuba **quick^{ready}**

Fase de Aclarado

Sistema de aclarado **ultra^{rinse}**
Control del aclarado mediante **thermo^{stop}**

Fase de Desague

Desagüe **evol^{ution}**

Otras Fases

Economizador de energía **energy^{saving}**
Brazos de lavado y aclarado de acero inoxidable a 3 radios
Dosificador de abrillantador con regulación electrónica
Dosificador de detergente con regulación electrónica

DATOS TÉCNICOS

Productividad teórica máxima	cestas/hora	30
Dimensiones L x P x H	cm	147x85x196
Dimensiones L x P x H - NRG	cm	147x85x219
Dimensiones de la cámara de lavado	cm	131x70x85
Capacidad de la cuba	lt	131
Capacidad del calderín	lt	17
Resistencia de la cuba	W	10.500
Resistencia del calderín	W	10.500
Bomba de lavado - potencia	W	2 x 2.700
Bomba de aclarado - potencia	W	200
Bomba de desagüe - potencia	W	40
Consumo total	W	15.900
Tensión de conexión - fases	V	400/50/3N
Corriente máx.	A	32
Presión del agua de alimentación mín.-máx.	bar	1-4
Temperatura del agua de alimentación mín.-máx.	°C	15-60

Mod. Versiones	Cód.	€
32 - 23 D.7 desagüe parcial con bomba, calderín atmosférico con bomba de aclarado y dosificador de detergente peristáltico	LP723CDDD	21.116,00
NRG con recuperador de calor	LP723RCDDD	24.557,00

Opcional

Tipo	Cód.	€
 Kit sensor de bajo nivel de detergente/abrillantador (1 unidad)	999257	107,00

Equipamiento estándar

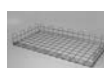
	Cód.	n.
 Cesta de acero inoxidable exterior 131x70 cm interior 127,5x67 cm	43305	1

Esquema de instalación

toptech 32.7

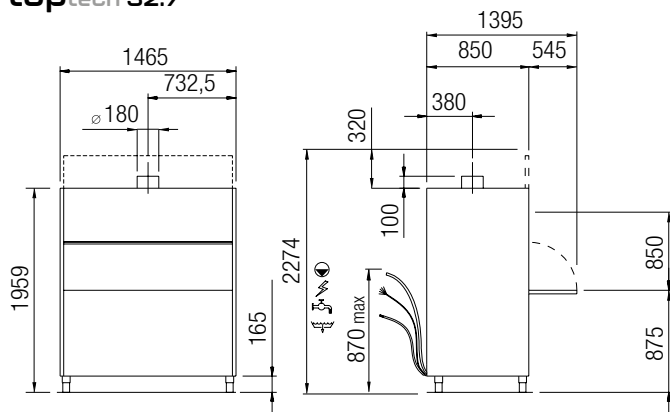

Pies regulables en altura +/- 3 cm

toptech 32.7 NRG

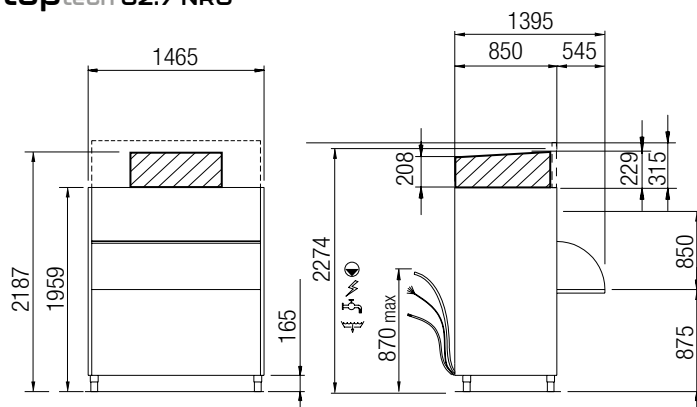







Pies regulables en altura +/- 3 cm

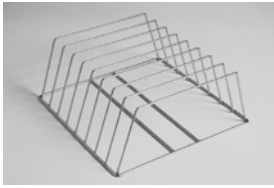

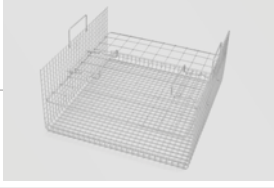

Especificación del embalaje

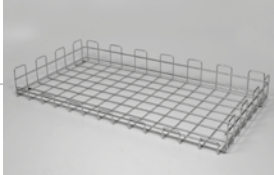
	TopTech 32.7	NRG
Peso bruto	Kg 317	343
Dim. (LxPxH)	cm 175x110x220	175x110x220
Cubicación	m³ 3,85	3,85

Cestas de acero

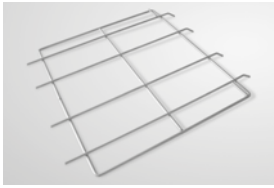

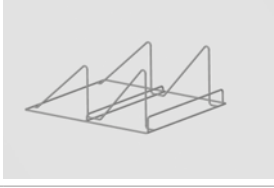
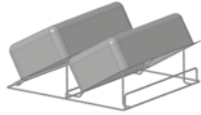
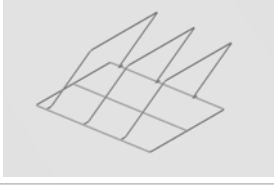
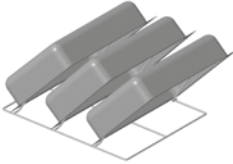

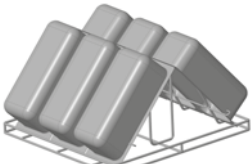
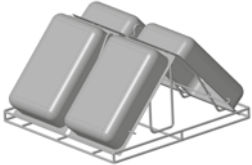
	Dim. LxPxH (cm)		Cód.	€
Soporte para 8 bandejas Profundidad máxima de la bandeja 4 cm	50x50		H.324660	187,00
Soporte para 5 bandejas Profundidad máxima de la bandeja 6.5 cm	50x50		712028	220,00
Cesta portautensilios con tapa (excepto para los modelos D.1 y D.2)	externas 53x59x25 internas 52x57x21		67905	542,00
Cesto acero para IsyTech 32-10D.1, IsyTech 32-10D.2, IsyTech 32-11D.1, IsyTech 32-11D.2	externas 50x60 internas 47x57		706129	240,00
Cesto acero para TopTech 32-23D.4, TopTech 32-23D.5	externas 56x63 internas 54x60,5		41305	265,00
Cesto acero para TopTech 32-23D.6	esterne 70x70 internas 67x67		42305	314,00
Cesto acero para TopTech 32-23D.7	externas 131x70 internas 127,5x67		43305	648,00

Cestas de acero



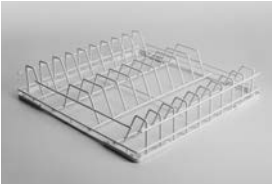

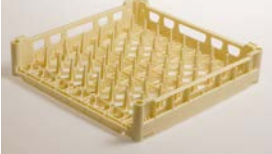

	Dim. LxPxH (cm)		Cód.	€	
Suporte para cestas para IsyTech 32-10D.1, IsyTech 32-10D.2, IsyTech 32-11D.1, IsyTech 32-11D.2			433032	94,00	
Insertador en embudo para confitería	Ø 17		706128	58,00	
Contenedor de cubiertos	15x15		712017	80,00	
Insertador acero para Gastronorm GN1/1 (53x32) Profundidad 10-15-20 cm (excepto para los modelos D.1 y D.2)			67906	144,00	
Insertador acero para Gastronorm GN1/1 (53x32) Profundidad 10 cm (excepto para los modelos D.1 y D.2)			67907	144,00	
Insertador en acero inox para contenedores de helado (VG33 - VG36) (excluidos los modelos D.1 y D.2)			67909	256,00	
VG33168 (330x165x80h) 3,5 L VG331612 (330x165x120h) 5,0 L VG331615 (330x165x150h) 6,5 L VG36168 (360x165x80h) 3,8 L VG361612 (360x165x120h) 5,4 L VG361615 (360x165x150h) 7,1 L			n. 6		
VG36258 (360x250x80h) 5,0 L VG362512 (360x250x80h) 8,0 L			n. 4		

Cestas

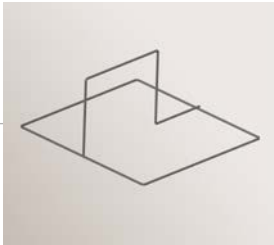
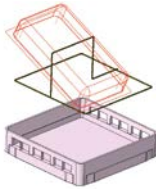
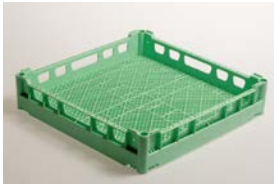

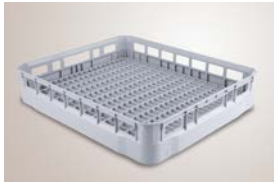

Cestas

	Dim. LxPxH (cm)		Cód.	€	
Cesta cuadrada de varilla	35x35x15		983063	56,00	
	38,5x38,5x10		983055	54,00	
	38,5x38,5x15		983056	57,00	
	40x40x10		983061	62,00	
	40x40x15		983062	64,00	
	45x45x10		983068	80,00	
	50x50x15		983032	82,00	
Cesta platos de varilla	50x50		983027	76,00	n. 18 platos Ø 24 cm n. 8 platos Ø 33 cm n. 6 bandejas 48x37 cm
Cesta vasos	35x35x12		780138	72,00	Para SteelTech 33
	39x39x15		780133	75,00	Para SteelTech 34 - IsyTech 34
	40x40x15		780134	75,00	Para TopTech 34
Cesta vasos	45x45x10,6		780128	75,00	
Cesta platos	45x45x10,6		780129	75,00	n. 12 platos Ø 24 cm
Cesta platos	50x50x10		780072	75,00	n. 18 platos Ø 24 cm
Cesta platos	50x50x12,5		780073	75,00	n. 15 platos Ø 28 cm
Cesta para platos pizza	50x50x10		780074	84,00	n. 9 platos Ø 38 cm
Cesta para bandejas	50x50x10		780106	85,00	n. 6 bandejas 53x37 cm

Cestas

	Dim. LxPxH (cm)		Cód.	€	
Cesta para bandejas	50x50x20,5		780077	164,00	n. 4 bandejas 53x37 cm
Insertador acero para Gastronorm GN1/1 (53x32) Profundidad 10 cm (para lavavajillas de arrastre)			67908	100,00	
Insertador acero para Gastronorm GN1/1 (53x32) Profundidad 15-20 cm (para lavavajillas de arrastre)			67910	108,00	
Cesta para cubiertos	50x50x10		780080	75,00	
Cesta vasos	50x50x17,5		780135	75,00	
Cesta platos	50x50x10		780131	75,00	n. 16 platos Ø 24 cm
Cesta vasos	50x50x10		780132	75,00	
Cesta platos	50x60x11,5		70180	126,00	22 platos planos Ø 140-290mm 22 platos hondos Ø 140-270mm 11 platos hondos Ø 275-320mm
Cesta vasos	50x60x11,5		70181	126,00	
Cesta para bandejas	50x60x11,5		70182	126,00	n. 10 bandejas 53x37 cm

Cestas

	Dim. LxPxH (cm)	Cód.	€	
Contenedor inclinador para cesta 780135		780136	33,00	
Inserto piatti per cesti 780133, 780134		780140	33,00	
Contenedor de cubiertos	11x11x14	780139	16,00	
Contenedor de cubiertos de 4 compartimentos	21.7x21.7x13.4	780081	36,00	
Insertador para platitos	30.5x9x7.5 n. 13 piattini	712020	25,00	

Condiciones de venta

- Los precios de esta tarifa son precios de venta al público recomendados.
- No incluyen I.V.A.
- No se aceptará devolución de material, si no media autorización expresa de Colged, y caso de aceptarla, deberá ser remitida a nuestros almacenes, a portes pagados.
- Todo pedido de repuestos inferior a 200 euros, se remitirá contrarre embolso.
- Rogamos al cliente que verifique el estado de la mercancía en el momento de recibirla, para, caso de tener que presentar reclamación alguna al transportista, lo haga antes de transcurridas 24 hrs. Desde la recepción de la misma.
- Todos nuestros productos tienen una garantía de 6 meses para sus componentes eléctricos y 1 año para los mecánicos, ante cualquier defecto de fabricación.
- Queda excluida de esta garantía cualquier avería producida por un error en el suministro de agua, gas o electricidad, o por una incorrecta manipulación del aparato.

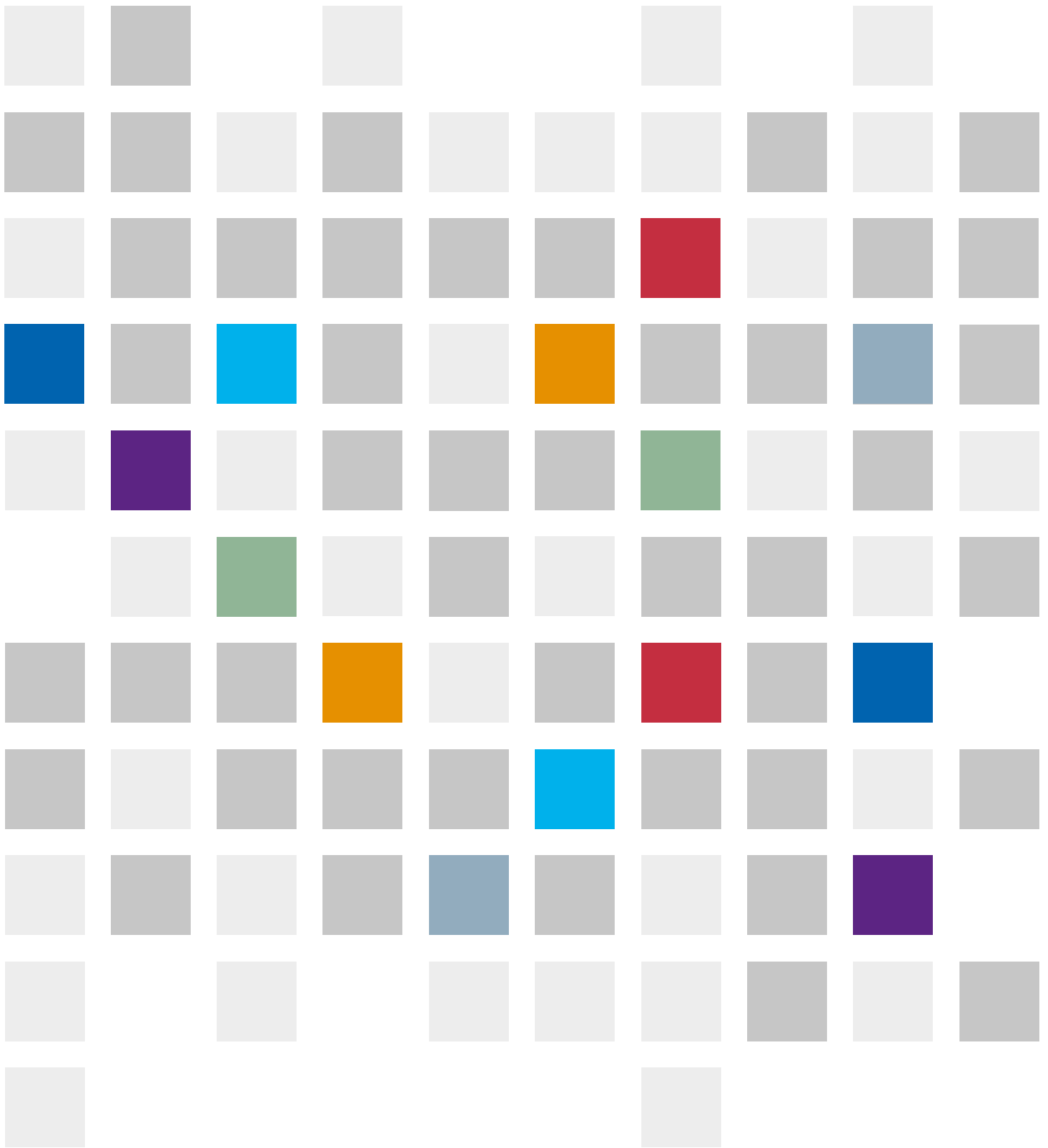

ITW FOOD EQUIPMENT GROUP

EUROTEC s.r.l. - divisione COLGED

Via Provinciale Romana, 6 - 55011 Badia Pozzeveri - Altopascio (LU)

Tel. +39 0583 2783 - Fax +39 0583 276506

www.colged.eurotegroup.com - info_colged@itweurotec.it